



# Indsigt og innovation

Scan Products kombinerer indsigt i markedets behov med viljen til at udvikle innovative produkter. Vi har respekt for installatørernes ønsker, men forfølger også nye tendenser og teknologier, og sådan har det været siden starten i 2005. For eksempel var vi blandt de første med downlights for montering direkte i isolering uden sikkerhedsboks.

## Forretningsfokus

Scan Products udvikler, producerer og markedsfører kvalitetsbelysning præget af stor montagevenlighed, nyskabende design, energioptimering og betryggende garantier. Vi har et bredt produktprogram inden for både indendørs- og udendørsbelysning, som vi distribuerer gennem førende el-grossister.

## Produktudvikling

Scan Products samarbejder tæt med danske ingeniører, ligesom vi har en løbende dialog med vores kunder om produktudvikling og optimering af vores løsninger. Af respekt for vores fælles ressourcer prioriterer vi energioptimering højt uden at gå på kompromis med montagevenlighed, farvegengivelse og sikkerhed.

## Tryghed & tillid

**Scan Products er 100% danskejet**, og består af branchekendte fagfolk. Vi holder, hvad vi lover, og sætter en ære i at levere kompetent support. Vi sætter en høj standard for garantier, certifikater og godkendelser, og vores produkter overholder alle retningslinjer på de markeder, hvor vi er repræsenteret.

## Scan Products

Lighting since 2005.



● <b>Downlights (Inden- &amp; udendørs)</b>	
Sabina Low profile CCT .....	4
Sabina Low profile .....	6
Sabina .....	7
Luna Low profile 2.0 .....	8
Luna Quick install 2.0 .....	10
Luna Quick install AISI 316 .....	12
Luna Combi install .....	13
Luna Quick2Light .....	14
Zeta .....	17
Alisia Elite .....	19
Claudia 2.0 .....	21
Claudia 350 mA .....	22
Sofia 350 mA .....	23
Lia 350 mA .....	24
● <b>Drivere</b>	
350 mA - 4W, 9W, 18W & 25W .....	25
● <b>Loft- &amp; vægbelysning</b>	
Lucianna 14W CCT .....	26
Lucianna Square 14W CCT .....	27
Clara .....	29
● <b>1F Skinnesystem &amp; -spot</b>	
<b>Skinnespots</b>	
Mita skinnespots .....	31
<b>Skinnesystem</b>	
Mita skinnesystem & tilbehør hvid .....	32
Mita skinnesystem & tilbehør sort .....	33

● <b>Udendørsbelysning</b>	
<b>Vægbelysning</b>	
Esta .....	35
Lara & Noris .....	37
Martina .....	39
<b>Andre</b>	
Inna spot & skiltebelysning .....	41
Terra nedgravningsspot .....	43
● <b>Lyskilder</b>	
GU10 .....	44
● <b>Lysstyring</b>	
Zigbee Push Dimmer & Switch .....	45
Push Dimmer .....	46
● <b>Tilbehør</b>	
Fronte - Luna Quick install m.fl. ....	47
Fronte - Luna Low profile .....	47

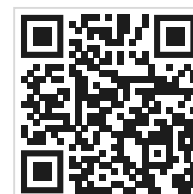

Scan for at se  
dæmpningsoversigt



Nye klemmer gør installationen nem og hurtig.



Skift mellem farvetemperaturerne 2700K, 3000K og 4000K.



Kan anvendes både inden- og udendørs.



Leveres også i en smart 6-pack, som minimerer emballageforbruget og miljøpåvirkningen

# Sabina Low profile CCT **NYHED**



## Produktbeskrivelse:

Sabina Low profile CCT er en elegant høj-effektiv LED downlight med en lumenpakke på op til 590 lm, hvilket resulterer i over 120 lm/W!

Desuden har Sabina Low profile CCT indbygget switch for 3 forskellige farvetemperaturer; 2700K, 3000K og 4000K. Enklere bliver det ikke at vælge farvetemperatur!

Sabina Low profile CCT er IP65 og egnet for både **indendørs og udendørs** montering samt direkte i isolering og brændbart materiale.

Den smarte tilslutningsboks med en højde på kun 20 mm er forberedt for installation med kabel eller flexrør. De nye klemmer gør tilslutningen til en leg uden ømme fingre.

Produkterne er pakket i en smart 6-pack, som minimerer emballageforbruget og miljöpåvirkningen.



Tekniske data:	
Spænding:	220-240VAC 50 Hz
Systemeffekt:	4,9W
Dæmpbar:	Ja, bagkant (se dæmpningsoversigt)
Farvegengivelse:	Ra>90
Spredningsvinkel:	40°
SDCM:	<3
Beskyttelse:	Klasse II, IP65 Egnet for installation i område 1 og 2 (vandret)
Materiale:	Aluminium/Plast
Videresløjfning:	Ja (3G1,5 mm²)
Godkendelser:	LVD, EMC, RoHS, CE
Garanti:	2 års systemgaranti

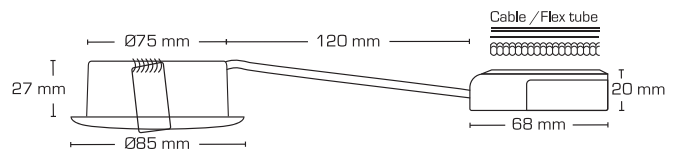
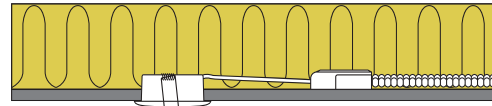
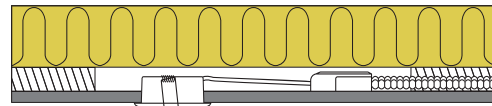
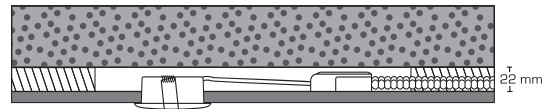

Leveres også i en smart 6-pack, som minimerer emballageforbruget og miljöpåvirkningen.



Varenr.:	EAN Nr.:	Hulmål:	Ydre mål:	Kelvin:	Lumen:	Farve:	Beskrivelse:	Energiklasse:
10341	5713080103411	Ø75 mm	Ø85 mm	2700K-4000K	560-590 lm	Mat hvid	<b>6-pack</b>	E A1 G
10342	5713080103428	Ø75 mm	Ø85 mm	2700K-4000K	560-590 lm	Mat sort	<b>6-pack</b>	E A1 G
10351	5713080103510	Ø75 mm	Ø85 mm	2700K-4000K	560-590 lm	Mat hvid	<b>1 stk</b>	E A1 G
10352	5713080103527	Ø75 mm	Ø85 mm	2700K-4000K	560-590 lm	Mat sort	<b>1 stk</b>	E A1 G



# Sabina Low profile



## Produktbeskrivelse:

Sabina Low profile er en innovativ, elegant LED downlight med et højt lysudbytte og høj farvegengivelse, som er godkendt til direkte indbygning i isolering og brændbart materiale.

Minimal blænding grundet den tilbagetrukne LED-chip og avancerede optik.

Velegnet til akustiklofter.

Indbygningshøjden på kun 33 mm gør det muligt, at montere Sabina Low profile de fleste steder.

LED-driveren kan nemt adskilles fra armaturet, hvilket kan være en fordel i forbindelse med malerarbejde.

Det er muligt at montere med kabel eller 16 mm flexrør.

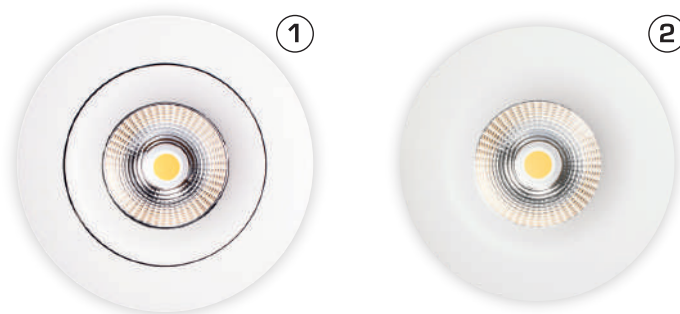

### Tekniske data:

Spænding:	220-240VAC 50 Hz
Systemeffekt:	5,4W
Dæmpbar:	Ja, bagkant (se dæmpningsoversigt)
Farvegengivelse:	Ra>90
Spredningsvinkel:	38°
Kipvinkel:	1: 20° 2: 0°
SDCM:	<3
Beskyttelse:	Klasse II, SELV, IP44 Egnet for installation i område 1 og 2 (vandret)
Materiale:	Aluminium/Plast
Videresløjfning:	Ja (3G1,5 mm <sup>2</sup> )
Godkendelser:	LVD, EMC, RoHS, CE
Garanti:	2 års systemgaranti

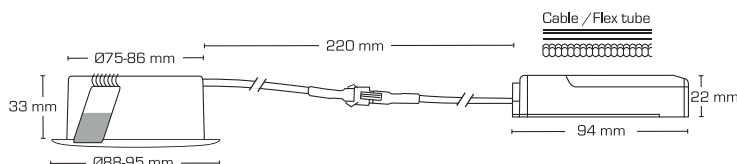
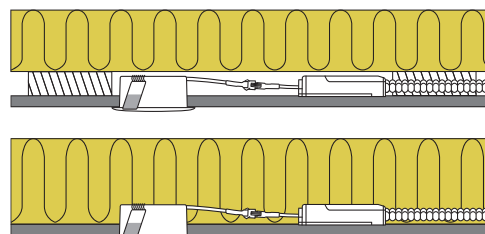

Varenr.:	EAN Nr.:	Hulmål:	Ydre mål:	Kelvin:	Lumen:	Beskrivelse:	Nr.:	Energiklasse:
10301	5713080103015	Ø82-86 mm	Ø95 mm	2700K	400 lm	-	1	F A+ G
10307	5713080103077	Ø82-86 mm	Ø95 mm	4000K	480 lm	-	1	F A+ G
10321	5713080103213	Ø75 mm	Ø88 mm	2700K	375 lm	Fixed	2	G A+ G
10324	5713080103244	Ø75 mm	Ø88 mm	3000K	400 lm	Fixed	2	F A+ G



## Produktbeskrivelse:

Sabina er en kipbar LED downlight med tilbagetrukken LED-chip med et højt lysudbytte og høj farvegengivelse. Godkendt til direkte indbygning i isolering og brændbart materiale.

Minimal blænding (UGR19) grundet den tilbagetrukne LED-chip og avancerede optik.

Mulighed for 2 fjeder positioner – afhængig af loftkonstruktionen.

Skrueløs kabelafkastning og ledningsmontering i terminalboks, sikrer en hurtig og smidig montering med minimal brug af værktøj.

LED-driveren kan nemt adskilles fra armaturet, hvilket kan være en fordel i forbindelse med malerarbejde.



Tekniske data:	
Spænding:	220-240VAC 50 Hz
Systemeffekt:	8W
Dæmpbar:	Ja, bagkant (se dæmpningsoversigt)
Farvegengivelse:	Ra>90
Spredningsvinkel:	40°
Kipvinkel:	20°
SDCM:	<3
UGR:	19
Beskyttelse:	Klasse II, SELV, IP54 Egnet for installation i område 1 og 2 (vandret)
Materiale:	Aluminium/Plast
Videresløfning:	Ja (3G1,5 mm <sup>2</sup> )
Godkendelser:	LVD, EMC, RoHS, CE
Garanti:	2 års systemgaranti

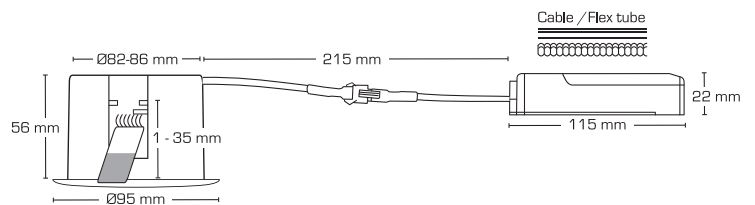
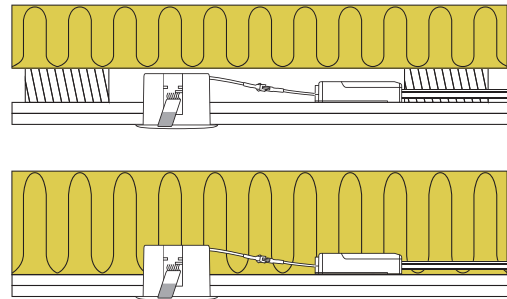

Varenr.:	EAN Nr.:	Hulmål:	Ydre mål:	Kelvin:	Lumen:	Energiklasse:
10311	5713080103114	Ø82-86 mm	Ø95 mm	2700K	525 lm	G A1 G
10314	5713080103145	Ø82-86 mm	Ø95 mm	3000K	540 lm	G A1 G
10317	5713080103176	Ø82-86 mm	Ø95 mm	4000K	600 lm	F A1 G
10331	5713080103312	Ø82-86 mm	Ø95 mm	1800K-3000K	460 lm	G A1 G

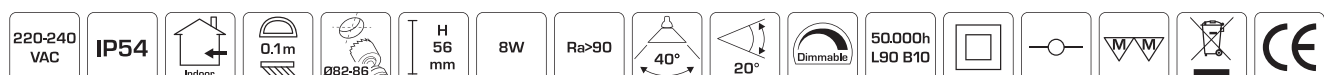



Nye klemmer gør installationen nem og hurtig.

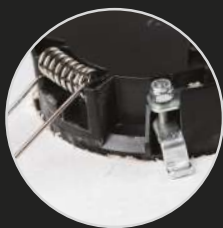

Fjeder- eller skruemontering.



Mulighed for udskiftning af lyskilde & front.



Kan anvendes både inden- og udendørs.



Leveres også i en smart 6-pack, som minimerer emballageforbruget og miljøpåvirkningen.

## Produktbeskrivelse:

Luna Low profile 2.0 er den anden generation af den populære og driftssikre Luna Low profile.

Version 2.0 er blevet forfinet med bedre effektivitet, en lumenpakke på op til 490 lm og en effekt på kun 5,9W.

LED-driver og tilslutningsboks er opdelt og den smarte tilslutningsboks med en højde på kun 20 mm er forberedt for installation med kabel eller flexrør.

De nye klemmer gør tilslutningen til en leg uden ømme fingre.

Luna Low profile 2.0 har naturligvis stadig udskiftelig lyskilde, så det muliggør et nemt skift imellem forskellige farvetemperaturer hvis behovet til boligens fremtidige ejere skulle ændre sig, samtidigt med at lys kvaliteten er i top med en Ra værdi >90.

Luna Low profile 2.0 er IP44 og egnet for både **indendørs og udendørs** montering samt direkte i isolering og brændbart materiale.



### Tekniske data:

Spænding:	220-240VAC 50 Hz
Systemeffekt:	5,9W
Dæmpbar:	Ja, bagkant (se dæmpningsoversigt)
Farvegengivelse:	Ra>90
Spredningsvinkel:	40°
Kipvinkel:	36°
SDCM:	<2
Beskyttelse:	Klasse II, SELV, IP44 Egnet for installation i område 1 og 2 (vandret)
Materiale:	Aluminium/Plast
Videresløjning:	Ja (3G1,5 mm <sup>2</sup> )
Godkendelser:	LVD, EMC, RoHS, CE
Garanti:	5 års systemgaranti

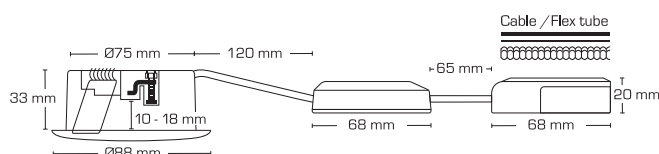
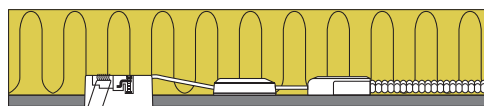
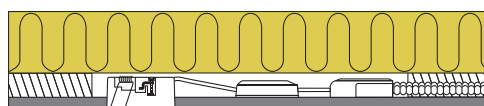
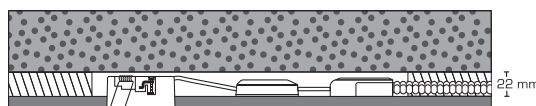

Leveres også i en smart 6-pack, som minimerer emballageforbruget og miljøpåvirkningen.



Varenr.:	EAN Nr.:	Hulmål:	Ydre mål:	Kelvin:	Lumen:	Farve:	Beskrivelse:	Energiklasse:
10601	5713080106016	Ø75 mm	Ø88 mm	2700K	460 lm	Mat hvid	-	F A1 G
10605	5713080106054	Ø75 mm	Ø88 mm	2700K	460 lm	Mat sort	-	F A1 G
10611	5713080106115	Ø75 mm	Ø88 mm	3000K	490 lm	Mat hvid	-	F A1 G
10615	5713080106153	Ø75 mm	Ø88 mm	3000K	490 lm	Mat sort	-	F A1 G
10451	5713080104517	Ø75 mm	Ø88 mm	2700K	460 lm	Mat hvid	<b>6-pack</b>	F A1 G
10452	5713080104524	Ø75 mm	Ø88 mm	3000K	490 lm	Mat hvid	<b>6-pack</b>	F A1 G
12621	5713080126212	-	-	2700K	460 lm	-	Lyskilde	F A1 G
12622	5713080126229	-	-	3000K	490 lm	-	Lyskilde	F A1 G
12623	5713080126236	-	-	4000K	530 lm	-	Lyskilde	F A1 G



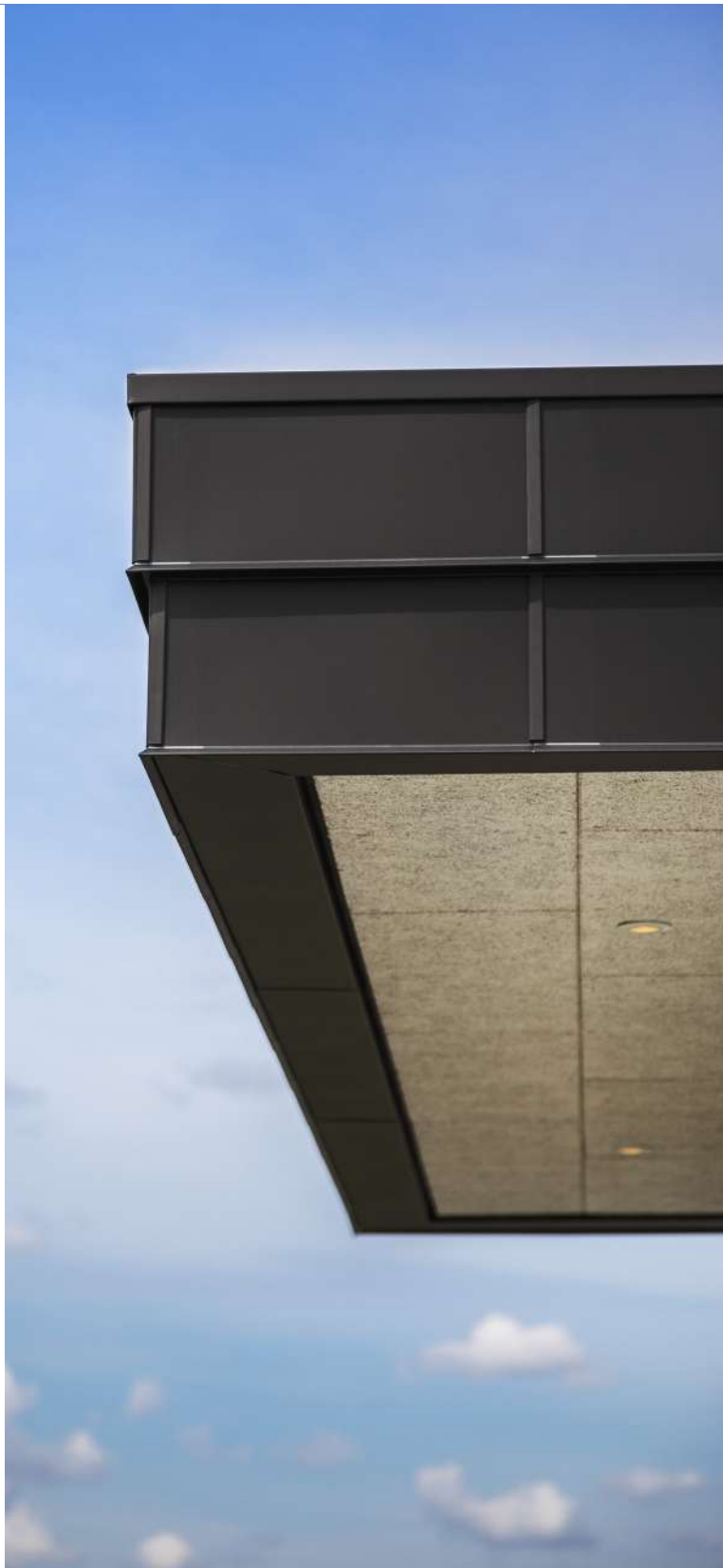

Nye klemmer gør installationen nem og hurtig.



Over 50 mm godstykkelse med skrue蒙tering. Nem tilpasning vha. bidetang.



Mulighed for udskiftning af lyskilde & front.



Kan anvendes både inden- og udendørs.



Leveres også i en smart 10-pack, som minimerer emballageforbruget og miljøpåvirkningen.

## Produktbeskrivelse:

Luna Quick install 2.0 er en kipbar downlight med bagmonteret lyskilde, godkendt til direkte indbygning i isolering og brændbart materiale.

Den smarte tilslutningsboks med en højde på kun 20 mm er forberedt for installation med kabel eller flexrør.

De nye klemmer gør tilslutningen til en leg uden ømme fingre.

Luna Quick install 2.0 fastgøres vha. skruer og er også velegnet til akustiklofter.

Indbygningshøjden på kun 63 mm, sikrer mange anvendelsesmuligheder.

Luna Quick install 2.0 er IP44 og egnet for både **indendørs** og **udendørs** montering samt direkte i isolering og brændbart materiale.



In- & outdoor

### Tekniske data:

Spænding:	220-240VAC 50 Hz
Godkendt lyskilde:	Max. 6W LED (max. lyskildehøjde 56 mm)
Kipvinkel:	28°
Fatning:	GU10
Beskyttelse:	Klasse II, IP44 (med forbehold for lyskilde)
Materiale:	Aluminium/Plast
Videresløjning:	Ja (3G1,5 mm <sup>2</sup> )
Godkendelser:	LVD, RoHS, CE
Garanti:	2 års systemgaranti

### Med lyskilde:

Systemeffekt:	5W
Dæmpbar:	Ja, bagkant (se dæmpningsoversigt)
Farvegengivelse:	Ra>90
Spredningsvinkel:	38°

Leveres også i en smart 10-pack, som minimerer emballageforbruget og miljøpåvirkningen.



Nye klemmer, gør installationen nem og hurtig.

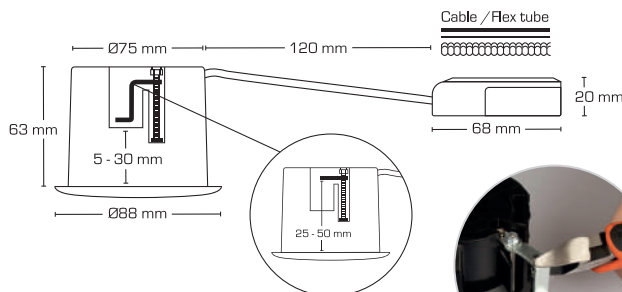
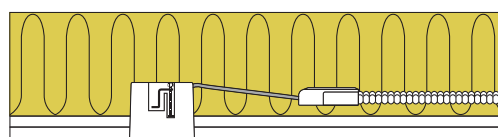
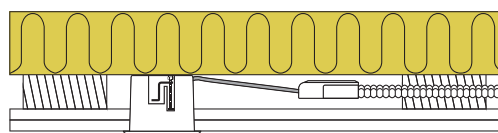

Over 50 mm godstykkelser med skruemontering. Nem tilpasning vha. bidetang.

Varenr.:	EAN Nr.:	Hulmål:	Ydre mål:	Kelvin:	Lumen:	Farve:	Beskrivelse:	Energiklasse:
10041	5713080100410	Ø75 mm	Ø88 mm	-	-	Mat hvid	-	-
10045	5713080100458	Ø75 mm	Ø88 mm	-	-	Mat sort	-	-
10141	5713080101417	Ø75 mm	Ø88 mm	2700K	370 lm	Mat hvid	Med lyskilde	F A1 G
10145	5713080101455	Ø75 mm	Ø88 mm	2700K	370 lm	Mat sort	Med lyskilde	F A1 G
10151	5713080101516	Ø75 mm	Ø88 mm	3000K	385 lm	Mat hvid	Med lyskilde	F A1 G
10155	5713080101554	Ø75 mm	Ø88 mm	3000K	385 lm	Mat sort	Med lyskilde	F A1 G
10461	5713080104616	Ø75 mm	Ø88 mm	-	-	Mat hvid	<b>10-pack</b>	-
10471	5713080104715	Ø75 mm	Ø88 mm	2700K	370 lm	Mat hvid	Med lyskilde <b>10-pack</b>	F A1 G
10481	5713080104814	Ø75 mm	Ø88 mm	3000K	385 lm	Mat hvid	Med lyskilde <b>10-pack</b>	F A1 G
12423	5713080124232	-	Ø125 mm	-	-	-	Tætningsring	-



# Luna Quick install - AISI 316



## Produktbeskrivelse:

Luna Quick install er en kipbar LED downlight med bagmonteret lyskilde, godkendt til direkte indbygning i isolering og brændbart materiale.

Luna Quick install er IP44 og egnet for både **indendørs** og **udendørs** montering. Fronten er udført i rustfri syrefast stål AISI 316.

Skrueløs kabelafstøbning og ledningsmontering i terminalboks, sikrer en hurtig og smidig montering med minimal brug af værktøj.

Fastgørelse vha. skruer.

Indbygningshøjden på kun 63 mm, sikrer mange anvendelsesmuligheder.

Det er muligt at montere med kabel eller 16 mm flexrør.



In- & outdoor

### Tekniske data:

Spænding:	220-240VAC 50 Hz
Godkendt lyskilde:	Max. 6W LED (max. lyskildehøjde 56 mm)
Dæmpbar:	Ja, bagkant (se dæmpningsoversigt)
Farvegengivelse:	Ra>90
Spredningsvinkel:	38°
Kipvinkel:	28°
Fatning:	GU10
Beskyttelse:	Klasse II, IP44 (med forbehold for lyskilde)
Materiale:	Rustfrit syrefast stål AISI 316/Plast
Videresløjfning:	Ja (3G1,5 mm²)
Godkendelser:	LVD, EMC, RoHS, CE
Garanti:	2 års systemgaranti

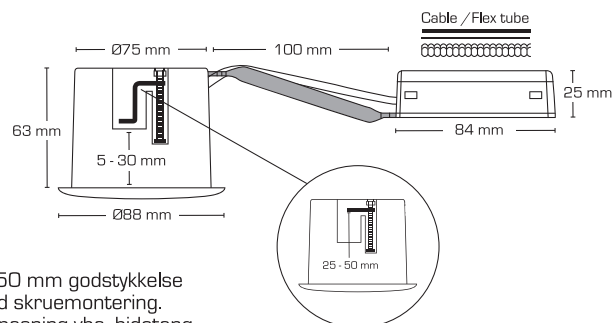
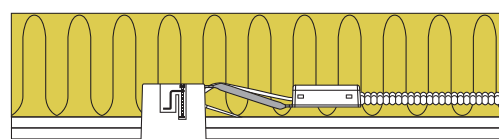
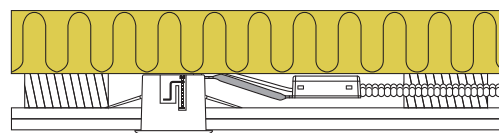

Over 50 mm godstykkelse med skruemontering.  
Nem tilpasning vha. bidetang.

Varenr.:	EAN Nr.:	Hulmål:	Ydre mål:	Farve:	Beskrivelse:
10071	5713080100717	Ø75 mm	Ø88 mm	Hvid	-
10072	5713080100724	Ø75 mm	Ø88 mm	Børstet stål	-
10073	5713080100731	Ø75 mm	Ø88 mm	Sort	-
12423	5713080124232	-	Ø125 mm	-	Tætningsring
12424	5713080124249	-	-	-	5-polet skrueløs klemme

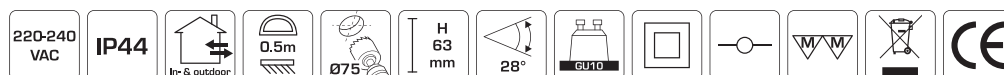

## Produktbeskrivelse:

Luna Combi install er en kipbar downlight med bagmonteret lyskilde, godkendt til direkte indbygning i isolering og brændbart materiale.

Velegnet til akustik lofter.

Luna Combi install fastgøres vha. skruer og/ eller fjedre. Med skruemonteringen er det muligt at gribe over 50 mm godstykkelse.

Grundet 3 fjeder positioner er det muligt at montere denne downlight i næsten alle tænkelige konstruktioner.

Indbygningshøjden er på kun 63 mm.

Skrueløs kabelaflastning og ledningsmontering i terminalboks, sikrer en hurtig og smidig montering med minimal brug af værktøj.

Det er muligt at montere med kabel eller 16 mm flexrør.



Tekniske data:	
Spænding:	220-240VAC 50 Hz
Godkendt lyskilde:	Max. 6W LED (max. lyskildehøjde 56 mm)
Kipvinkel:	28°
Fatning:	GU10
Beskyttelse:	Klasse II, IP44 (med forbehold for lyskilde)
Materiale:	Aluminium/Plast
Videresløjning:	Ja [3G1,5 mm <sup>2</sup> ]
Godkendelser:	LVD, RoHS, CE
Garanti:	2 års systemgaranti

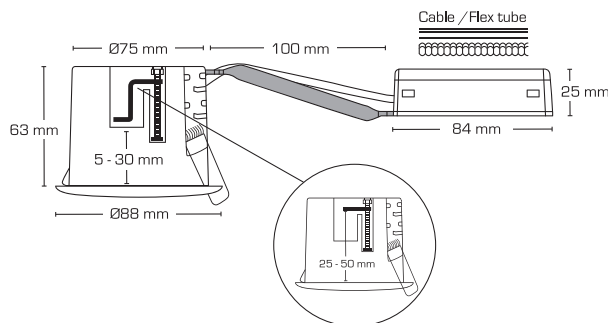
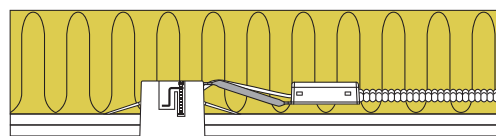
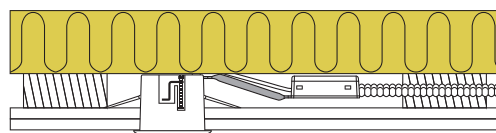

Over 50 mm godstykkelse med skruemontering. Nem tilpasning vha. bidetang.

3 fjeder positioner

Varenr.:	EAN Nr.:	Hulmål:	Ydre mål:	Farve:	Beskrivelse:
10501	5713080105019	Ø75 mm	Ø88 mm	Mat hvid	-
10502	5713080105026	Ø75 mm	Ø88 mm	Børstet alu.	-
10505	5713080105057	Ø75 mm	Ø88 mm	Mat sort	-
12423	5713080124232	-	Ø125 mm	-	Tætningsring
12424	5713080124249	-	-	-	5-polet skrueløs klemme

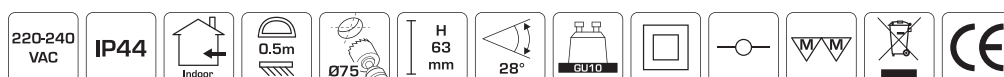

# Luna Quick2Light



## Produktbeskrivelse:

Luna Quick2Light er en kipbar downlight med en revolutionerende monteringsmetode, som sikrer en solid og hurtig fastgørelse.

Når kablerne er fastgjort i konnektorboksen, tager det få sekunder at fastgøre lampedåsen ved at trække i de to strips.

Er godkendt til direkte indbygning i isolering og brændbart materiale.

Lyskilden monteres enkelt og elegant bag fronten, og der er derfor ingen synlig monteringsfjeder.

Velegnet til akustiklofter.

Det er muligt at montere med kabel eller 16 mm flexrør.



Tekniske data:	
Spænding:	220-240VAC 50 Hz
Godkendt lyskilde:	Max. 6W LED (max. lyskildehøjde 56 mm)
Kipvinkel:	20°
Fatning:	GU10
Beskyttelse:	Klasse II, IP44 (med forbehold for lyskilde)
Materiale:	Børstet aluminium/Plast
Videresløjfning:	Ja (3G1,5 mm <sup>2</sup> )
Godkendelser:	LVD, RoHS, CE
Garanti:	2 års systemgaranti

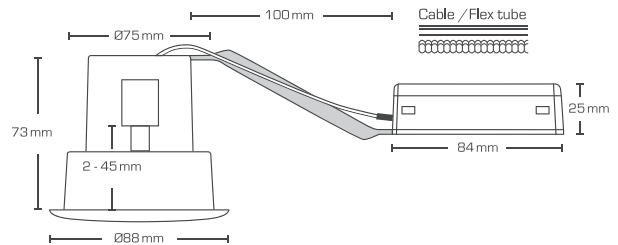
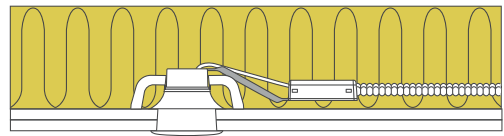
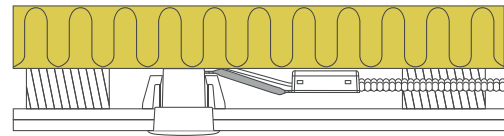

Overholder DS/EN ISO9972 iht. dansk byggeslovgivning (100 Pa)

Varenr.:	EAN Nr.:	Hulmål:	Ydre mål:	Farve:	Beskrivelse:
21201	5714992212017	Ø75 mm	Ø88 mm	Mat hvid	-
21202	5714992212024	Ø75 mm	Ø88 mm	Børstet alu.	-
21205	5714992212055	Ø75 mm	Ø88 mm	Mat sort	-
21296	5713080212960	-	-	Sort	Strips sæt m. 10 stk.
21299	5713080212991	Ø75 mm	Ø103-112 mm	Sort	Tætningsring
12424	5713080124249	-	-	-	5-polet skrueløs klemme



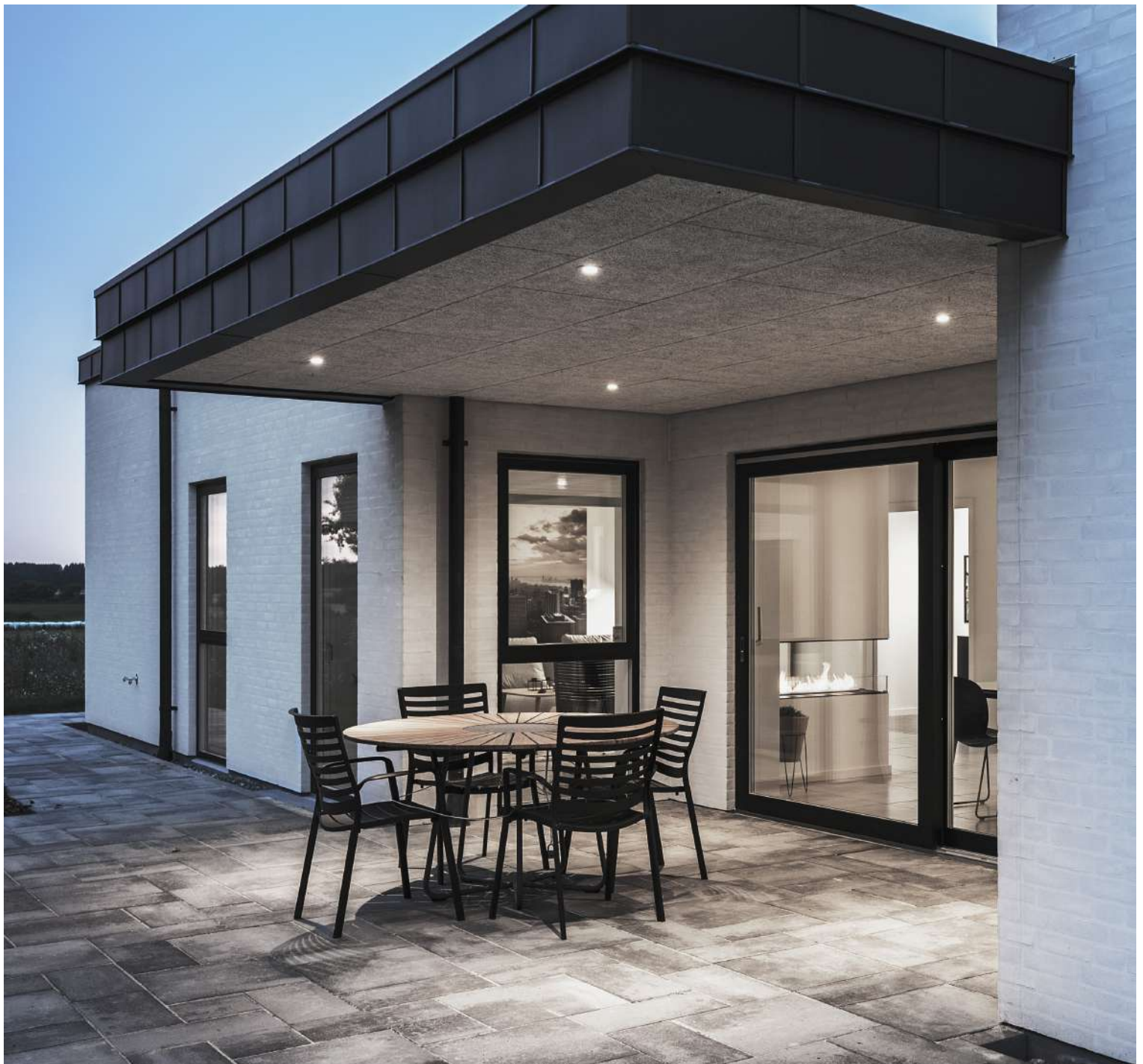

## Produktbeskrivelse:

Zeta er en robust kipbar downlight med et rustikt udtryk, som er godkendt til direkte indbygning i isolering og brændbart materiale.

Zeta egner sig til **indendørs og udendørs** montering samt i aggressive miljøer.

Skrueløs kabelafastning og ledningsmontering i terminalboks, sikrer en hurtig og smidig montering med minimal brug af værktøj.

Mulighed for 2 fjeder positioner – afhængig af loftkonstruktionen.

Indbygningshøjden på kun 85 mm, sikrer mange anvendelsesmuligheder.

Det er muligt at montere med kabel eller 16 mm flexrør.

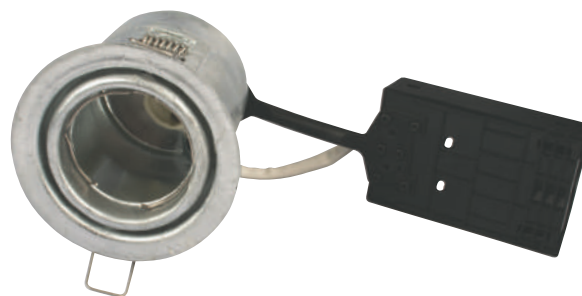

### Tekniske data:

Spænding:	220-240VAC 50 Hz
Godkendt lyskilde:	Max. 6W LED (max. lyskildehøjde 56 mm)
Kipvinkel:	25°
Fatning:	GU10
Beskyttelse:	Klasse II, IP44 (med forbehold for lyskilde)
Materiale:	Galvaniseret stål
Videresløjfning:	Ja (3G1,5 mm <sup>2</sup> )
Godkendelser:	LVD, RoHS, CE
Garanti:	2 års systemgaranti

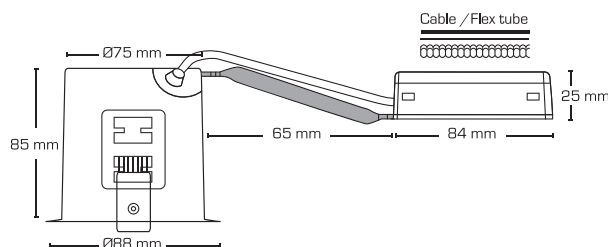
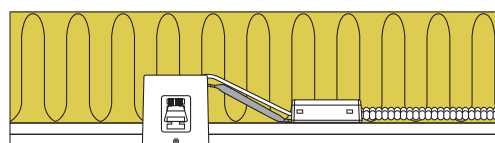
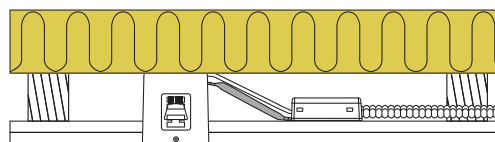

Varenr.:	EAN Nr.:	Hulmål:	Ydre mål:	Beskrivelse:
10075	5713080100755	Ø75 mm	Ø88 mm	Varmgalvaniseret stål
12424	5713080124249	-	-	5-polet skrueless klemme

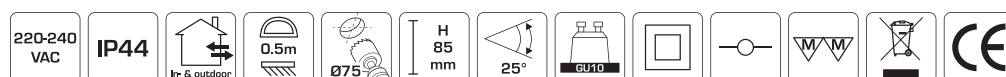

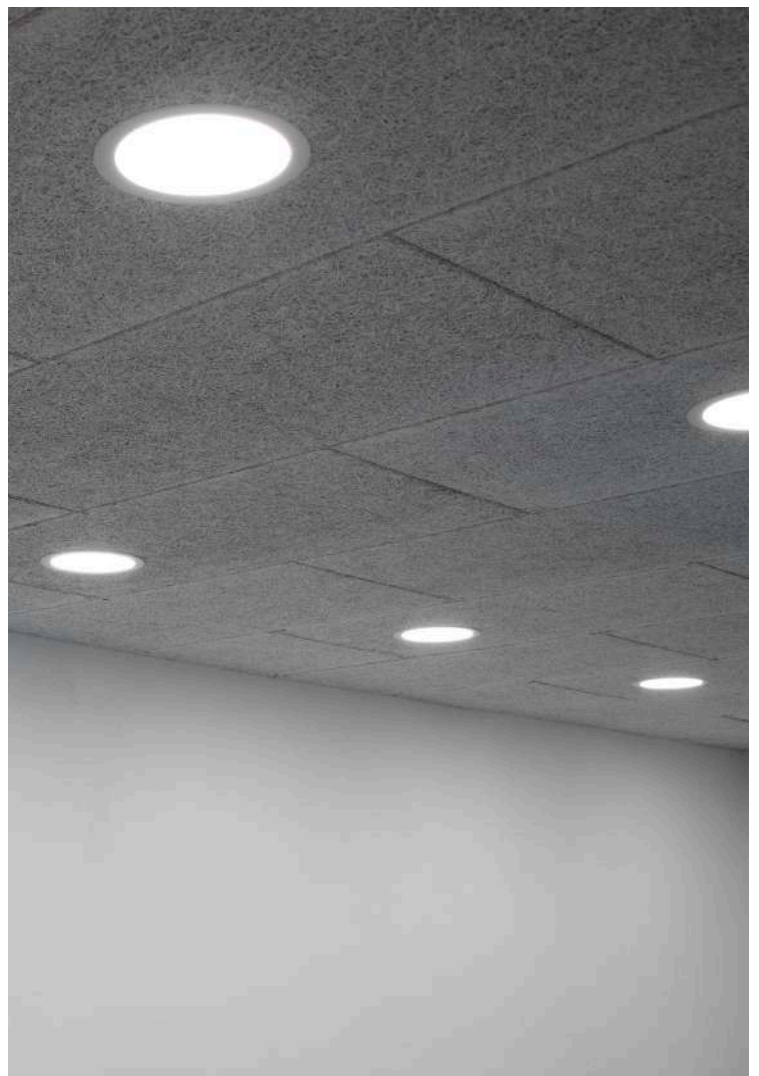
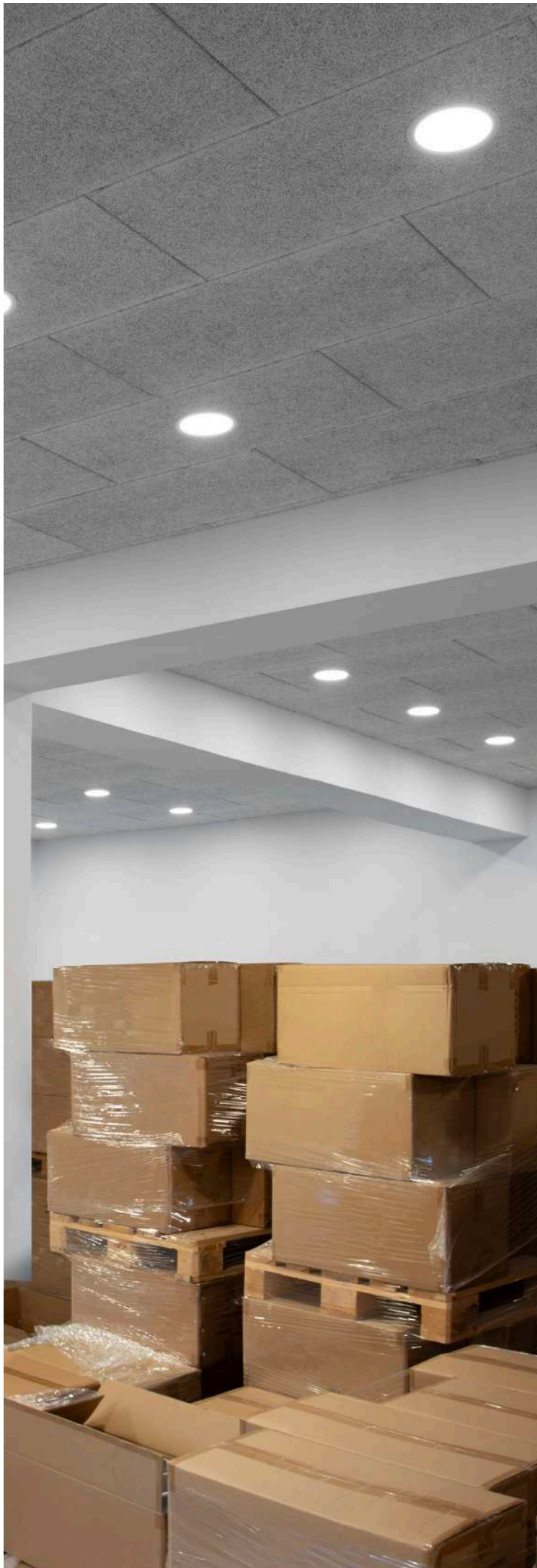

## Produktbeskrivelse:

Alisia Elite er en elegant dæmpbar LED downlight, som giver et behageligt diffust lys. Alisia Elite har en indbygningshøjde på kun 22 mm, og kan nemt monteres som erstatning for ældre belysninger med kompaktlysør eller som alternativ til en traditionel downlight.

Er godkendt til direkte indbygning i isolering og brændbart materiale.

Velegnet til akustiklofter.

LED-driveren kan nemt adskilles fra armaturet, hvilket kan være en fordel i forbindelse med malerarbejde.

Det er muligt at montere med kabel eller 16 mm flexrør.

Armaturet findes i en 6W, 12W og 18W udgave.

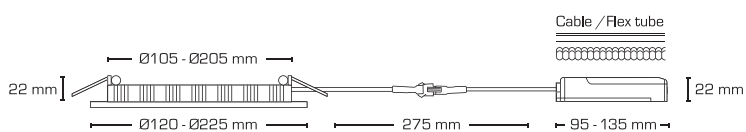
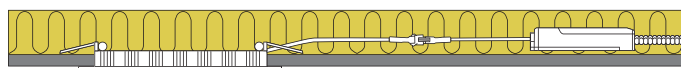
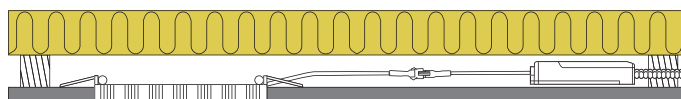
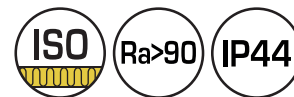

### Tekniske data:

Spænding:	220-240VAC 50 Hz
Systemeffekt:	6W/12W/18W
Dæmpbar:	Ja, bagkant (se dæmpningsoversigt)
Farvegengivelse:	Ra>90
Spredningsvinkel:	110°
SDCM:	<3
IK-klasse:	IK06
Beskyttelse:	Klasse II, SELV, IP44
	Egnet for installation i område 1 og 2 (vandret)
Materiale	Aluminium/Plast
Videresløjning:	Ja (3G1,5 mm²)
Godkendelser:	LVD, EMC, RoHS, CE
Garanti:	2 års systemgaranti

Varenr.:	EAN Nr.:	Hulmål:	Ydre mål:	Wattage:	Kelvin:	Lumen:	Energiklasse:
10241	5713080102414	Ø105 mm	Ø120 mm	6W	3000K	385 lm	G A1 G
10242	5713080102421	Ø155 mm	Ø170 mm	12W	3000K	920 lm	F A1 G
10243	5713080102438	Ø205 mm	Ø225 mm	18W	3000K	1280 lm	G A1 G
10245	5713080102452	Ø105 mm	Ø120 mm	6W	4000K	395 lm	G A1 G



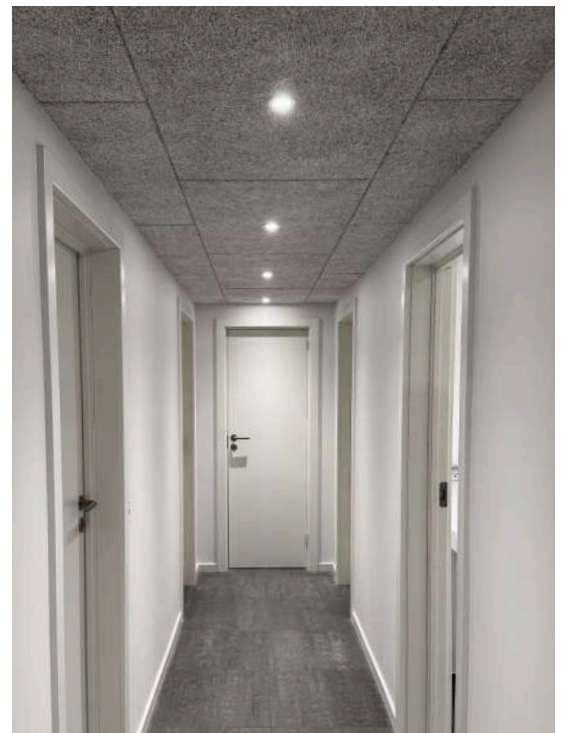

## Produktbeskrivelse:

Claudia 2.0 er en kipbar LED minidownlight inkl. driver, som er godkendt til direkte indbygning i isolering og brændbart materiale.



Skrueløs kabelafledning og ledningsmontering i terminalboks sikrer en hurtig og smidig montering med minimal brug af værktøj.

Claudia 2.0 er specialudviklet til konstruktioner med minimal installationshøjde. Claudia 2.0 er ideel til montering, hvor loftet er nedsænket med 22 mm forskalling og bagvedliggende betondæk.

Claudia 2.0 er egnet for både **indendørs og udendørs** montering samt direkte i isolering og brændbart materiale.

Claudia 2.0 er også ideel til udskiftning af eksisterende installationer med Ø56 mm hul diameter.



Tekniske data:	
Spænding:	220-240VAC 50 Hz
Systemeffekt:	4,5W
Dæmpbar:	Ja, bagkant (se dæmpningsoversigt)
Farvegengivelse:	Ra>90
Spredningsvinkel:	45°
Kipvinkel:	30°
SDCM:	<2
Beskyttelse:	Klasse II, SELV, IP44 Egnet for installation i område 1 og 2 (vandret)
Materiale:	Aluminium/Plast
Videresløjning:	Ja (3G1,5 mm²)
Godkendelser:	LVD, EMC, RoHS, CE
Garanti:	2 års systemgaranti

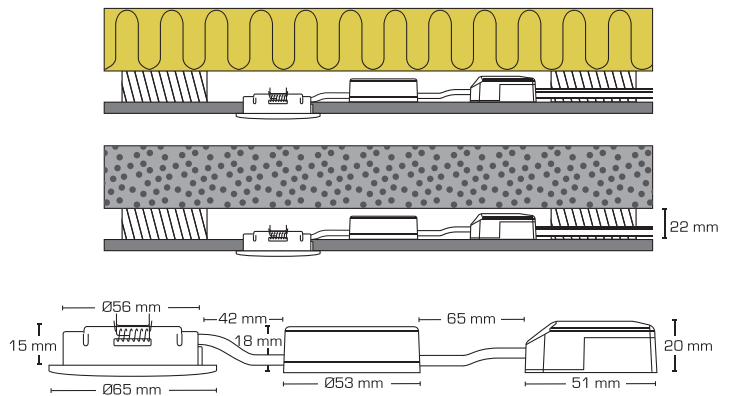

Nye klemmer gør installationen nem og hurtig.

Varenr.:	EAN Nr.:	Hulmål:	Ydre mål:	Kelvin:	Lumen:	Farve:	Energiklasse:
10261	5713080102612	Ø56 mm	Ø65 mm	2700K	280 lm	Mat hvid	<span style="color: red;">G</span> <span style="font-size: small;">A1 G</span>
10271	5713080102711	Ø56 mm	Ø65 mm	3000K	305 lm	Mat hvid	<span style="color: red;">G</span> <span style="font-size: small;">A1 G</span>

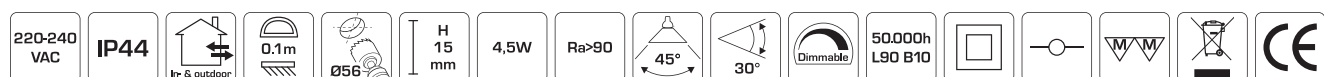

# Claudia 350 mA



## Produktbeskrivelse:

Claudia 350 mA er en kipbar LED minidownlight, som er godkendt til direkte indbygning i isolering og brændbart materiale.

Skrueløs kabelafastning og ledningsmontering i terminalboks sikrer en hurtig og smidig montering med minimal brug af værktøj.

Claudia 350 mA er specialudviklet til konstruktioner med minimal installationshøjde. Claudia 350 mA er ideel til montering, hvor loftet er nedsænket med 22 mm forskalling og bagvedliggende betondæk.

Claudia 350 mA er også ideel til udskiftning af eksisterende installationer med Ø56 mm hul diameter.

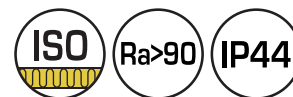

Tekniske data:	
Strøm:	350 mA
Effekt:	3,2W
Dæmpbar:	Ja, bagkant (se dæmpningsoversigt)
Farvegengivelse:	Ra>90
Spredningsvinkel:	45°
Kipvinkel:	30°
SDCM:	<2
Beskyttelse:	Klasse III, IP44
	Egnet for installation i område 1 og 2 (vandret)
Materiale:	Aluminium/Plast
Videresløjning:	Ja (2x1,5 mm <sup>2</sup> )
Godkendelser:	LVD, EMC, RoHS, CE
Garanti:	2 års systemgaranti

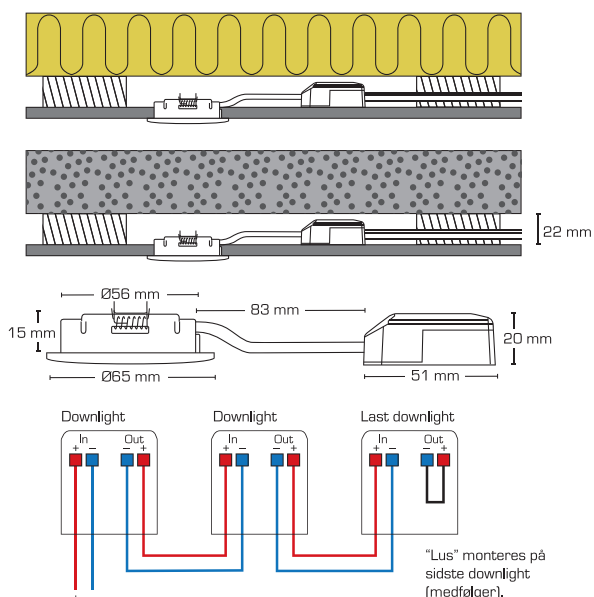

### Strømforsyning:

Konstant strøm 350mA.

Bemærk at strømforsyningen skal være med konstant strøm (350 mA) og ikke 12V AC/DC.

Anvend Scan Products driver, varenr. 12401/12402/12403/12404.

Varenr.:	EAN Nr.:	Hulmål:	Ydre mål:	Kelvin:	Lumen:	Farve:	Energiklasse:
12261	5713080122610	Ø56 mm	Ø65 mm	2700K	250 lm	Mat hvid	F A1 G
12262	5713080122627	Ø56 mm	Ø65 mm	2700K	250 lm	Børstet alu.	F A1 G
12263	5713080122634	Ø56 mm	Ø65 mm	3000K	270 lm	Mat hvid	F A1 G
12264	5713080122641	Ø56 mm	Ø65 mm	3000K	270 lm	Børstet alu.	F A1 G
12265	5713080122658	Ø56 mm	Ø65 mm	4000K	290 lm	Mat hvid	F A1 G

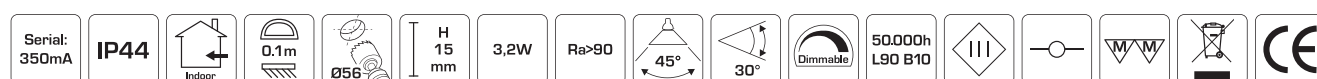

## Produktbeskrivelse:

Sofia er en LED minidownlight, som er godkendt til direkte indbygning i isolering og brændbart materiale.

Nem montering ved eksisterende installationer vha. integreret installationsklemme (max. 2x0,75 mm<sup>2</sup>).

Ideel for montering under overskabe i eksisterende udfræsninger eller ved brug af påbygningsring (tilbehør).

Indbygningshøjden på kun 12 mm gør det muligt, at montere Sofia minidownlight de fleste steder.

Leveres inkl. 3 meter ledning.

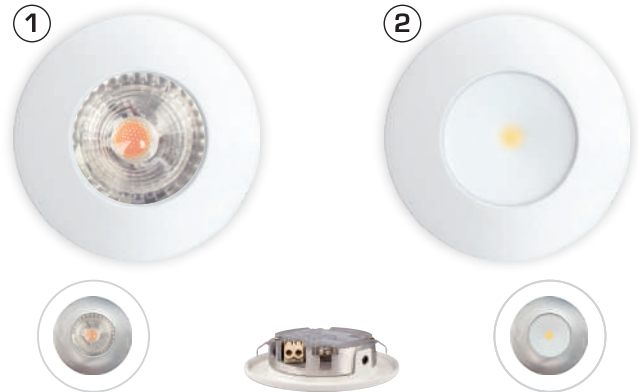

### Tekniske data:

Strøm:	350 mA
Effekt:	3,2W
Dæmpbar:	Ja, bagkant (se dæmpningsoversigt)
Farvegengivelse:	Ra>90
Spredningsvinkel:	1: 42° 2: 90°
SDCM:	<2
Beskyttelse:	Klasse III, SELV, IP44 Egnet for installation i område 1 og 2 (vandret)
Materiale:	Aluminium
Godkendelser:	LVD, EMC, RoHS, CE
Garanti:	2 års systemgaranti

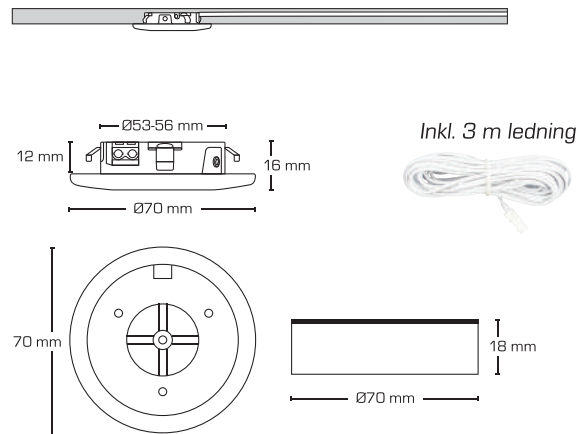

Varenr.:	EAN Nr.:	Hulmål:	Ydre mål:	Kelvin:	Lumen:	Farve:	Beskrivelse:	Energiklasse:
12001	5713080120012	Ø53-56 mm	Ø70 mm	2700K	250 lm	Mat hvid	1: 42°	F A1 G
12002	5713080120029	Ø53-56 mm	Ø70 mm	2700K	250 lm	Børstet alu.	1: 42°	F A1 G
12003	5713080120036	Ø53-56 mm	Ø70 mm	3000K	270 lm	Mat hvid	1: 42°	F A1 G
12004	5713080120043	Ø53-56 mm	Ø70 mm	3000K	270 lm	Børstet alu.	1: 42°	F A1 G
12007	5713080120074	Ø53-56 mm	Ø70 mm	4000K	290 lm	Mat hvid	1: 42°	F A1 G
12031	5713080120319	Ø53-56 mm	Ø70 mm	2700K	300 lm	Mat hvid	2: 90°	F A1 G
12032	5713080120326	Ø53-56 mm	Ø70 mm	2700K	300 lm	Børstet alu.	2: 90°	F A1 G
12033	5713080120333	Ø53-56 mm	Ø70 mm	3000K	315 lm	Mat hvid	2: 90°	F A1 G
12034	5713080120340	Ø53-56 mm	Ø70 mm	3000K	315 lm	Børstet alu.	2: 90°	F A1 G
12005	5713080120050	-	Ø70 x 18 mm	-	-	Mat hvid	Påbygningsring	
12006	5713080120067	-	Ø70 x 18 mm	-	-	Børstet alu.	Påbygningsring	
12430	5713080124300	-	3 meter	-	-	Hvid	Forlængerledning	

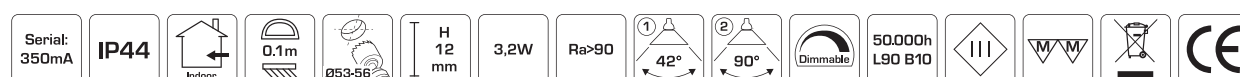

# Lia 350 mA



## Produktbeskrivelse:

Lia er en stilren LED microdownlight, som er godkendt til direkte indbygning i isolering og brændbart materiale, både **indendørs og udendørs**.

Ideel for montering i vindueslysninger, skabe, som dekorationsbelysning, samt udvendigt i udhæng.

Forberedt til montering i flexrør.

Leveres inkl. 3 meter ledning.

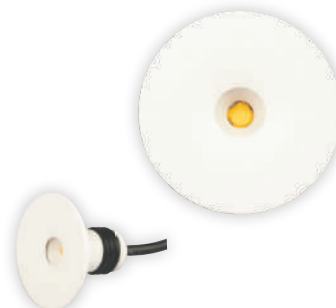
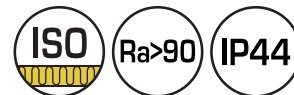

In- & outdoor

Tekniske data:	
Strøm:	350 mA
Systemeffekt:	1,2W
Dæmpbar:	Ja, bagkant (se dæmpningsoversigt)
Farvegengivelse:	Ra>90
Spredningsvinkel:	85°
SDCM:	<3
Beskyttelse:	Klasse III, IP44
	Egnet for installation i område 1 og 2 (vandret)
Materiale:	Aluminium
Godkendelser:	LVD, EMC, RoHS, CE
Garanti:	2 års systemgaranti

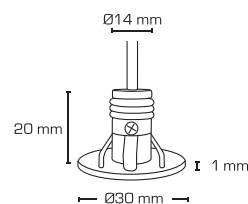
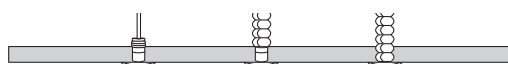

Varenr.:	EAN Nr.:	Hulmål:	Ydre mål:	Kelvin:	Lumen:	Energiklasse:
12021	5713080120210	Ø14-16 mm	Ø30 mm	2700K	65 lm	
12024	5713080120241	Ø14-16 mm	Ø30 mm	3000K	70 lm	



# Driver 350 mA

## Produktbeskrivelse:

Denne driver serie er dæmpbar med de gængse lysdæmpere på markedet (se dæmpningsoversigt).

På 9W, 18W og 25W leveres driveren inkl. fordelerboks med 6 udgange. Fordelerboks kan demonteres.

Driver serien leveres i 4W, 9W, 18W og 25W.

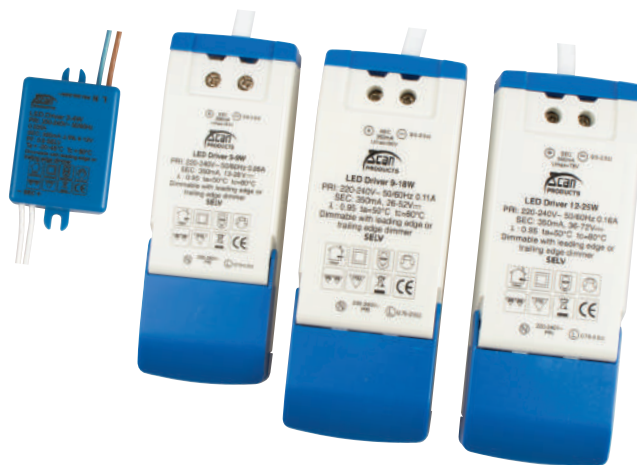

### Tekniske data:

Spænding:	220-240VAC 50 Hz
Systemeffekt:	2-4W (350 mA) 5-9W (350 mA) 9-18W (350 mA) 12-25W (350 mA)
Dæmpbar:	Ja bagkant (se dæmpningsoversigt)
Beskyttelse:	Klasse II, SELV, IP21
Materiale:	Plast
Sikring:	Indbygget termosikring med autoreset
Fordelerboks på sekundærside:	Ja, med 6 udgange på 9W, 18W og 25W
Godkendelser:	LVD, EMC, RoHS, CE
Garanti:	2 års systemgaranti

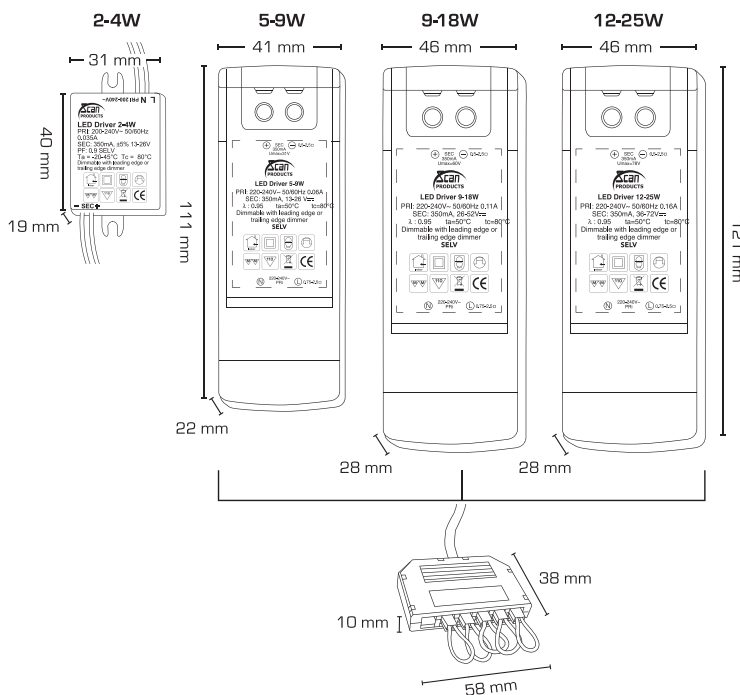

Varenr.:	EAN Nr.:	Mål:	Wattage:	Beskrivelse:
12401	5713080124010	111 x 41 x 22 mm	5-9W	-
12402	5713080124027	121 x 46 x 28 mm	9-18W	-
12403	5713080124034	121 x 46 x 28 mm	12-25W	-
12404	5713080124041	40 x 31 x 19 mm	2-4W	-
12429	5713080124294	58 x 38 x 10 mm	-	Fordelerboks



# Lucianna 14W CCT **NYHED**



## Produktbeskrivelse:

LED spejlarmatur i et klassisk og tidsløst design.

Den udskiftelige LED-indsats gør installationen fleksibel og fremtidssikret.

Desuden har Lucianna CCT indbygget switch for 2 forskellige farvetemperaturer; 3000K og 4000K. Enklere bliver det ikke at vælge farvetemperatur!

Armaturet er ideelt til boligen, boligforeninger, hoteller m.m., hvor der stilles høje krav til driftssikkerhed og gode lysegenskaber.

Kabelindgangen er placeret centrert på bagsiden og i toppen af armaturet.

Skrueløs kabelafastning og ledningsmontering sikrer en hurtig og smidig montering med minimal brug af værktøj.

Kan på forespørgsel leveres med DALI-2.

Tekniske data:	
Spænding:	220-240VAC 50 Hz
Systemeffekt:	14,3W
Dæmpbar:	Nej
Farvegengivelse:	Ra>96
Spredningsvinkel:	170°
LED:	Integreret LED - kan udskiftes
SDCM:	<3
IK-klasse:	IK08
Beskyttelse:	Klasse I, SELV, IP44
Materiale:	Pulverlakeret stål, polycarbonat
Godkendelser:	LVD, EMC, RoHS, CE
Garanti:	5 års systemgaranti

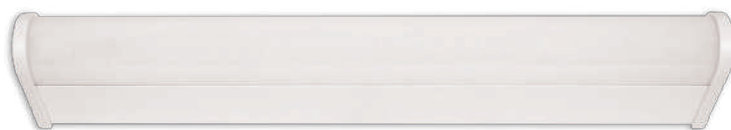

Fåes med PIR sensor med slavefunktion til ex. en mindre ventilator eller downlights

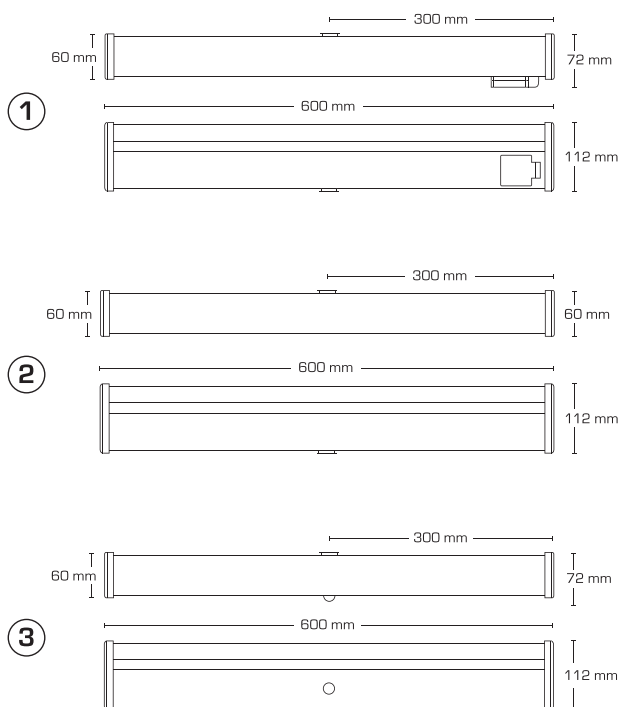

Varenr.:	EAN Nr.:	Mål:	Kelvin:	Lumen:	Beskrivelse:	Nr.:	Energiklasse:
12221	5713080122214	600 x 112 x 72 mm	3000K/4000K	1250/1320 lm	Med stikkontakt 16A	1	F A1 G
12222	5713080122221	600 x 112 x 60 mm	3000K/4000K	1250/1320 lm	Uden stikkontakt 16A	2	F A1 G
12223	5713080122238	600 x 112 x 72 mm	3000K/4000K	1250/1320 lm	Med PIR sensor	3	F A1 G
12450	5713080124508	-	3000K/4000K	1250/1320 lm	LED indsats	-	F A1 G
12433	5713080124331	-	-	-	Skærm	-	-



# Lucianna Square 14W CCT **NYHED**



## Produktbeskrivelse:

LED spejlarmatur i et klassisk og tidsløst design.

Lucianna Square CCT har en indbygget switch med 2 forskellige farvetemperaturer; 3000K og 4000K. Enklere bliver det ikke at vælge farvetemperatur!

Den udskiftelige LED-indsats gør installationen fleksibel og fremtidssikret.

Armaturet er ideelt til boligen, boligforeninger, hoteller m.m., hvor der stilles høje krav til driftssikkerhed og gode lysegenskaber.

Kabelindgangen er placeret centreret på bagsiden og i toppen af armaturet.

Skrueløs kabelafastning og ledningsmontering sikrer en hurtig og smidig montering med minimal brug af værktøj.

Kan på forespørgsel leveres med DALI-2.

Tekniske data:	
Spænding:	220-240VAC 50 Hz
Systemeffekt:	14,3W
Dæmpbar:	Nej
Farvegengivelse:	Ra>96
Spredningsvinkel:	170°
LED:	Integreret LED - kan udskiftes
SDCM:	<3
IK-klasse:	IK08
Beskyttelse:	Klasse I, SELV, IP44
Materiale:	Pulverlakeret stål, polycarbonat
Godkendelser:	LVD, EMC, RoHS, CE
Garanti:	5 års systemgaranti

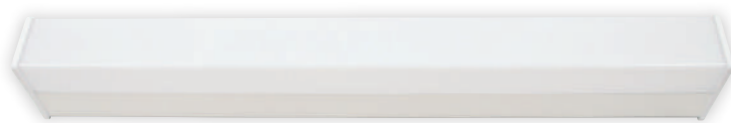

Fåes med PIR sensor med slavefunktion til ex. en mindre ventilator eller downlights

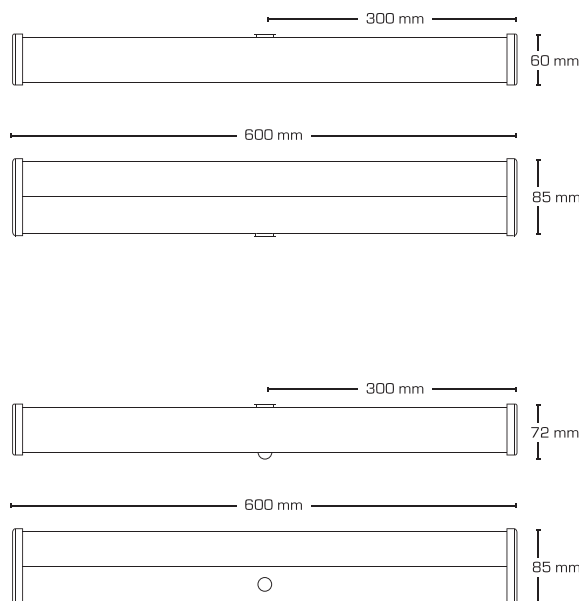

Varenr.:	EAN Nr.:	Mål:	Kelvin:	Lumen:	Beskrivelse:	Energiklasse:
12224	5713080122245	600 x 85 x 60 mm	3000K/4000K	1250/1320 lm	-	F A1 G
12225	5713080122252	600 x 85 x 72 mm	3000K/4000K	1250/1320 lm	Med PIR sensor	F A1 G
12450	5713080124508	-	3000K/4000K	1250/1320 lm	LED indsats	F A1 G
12441	5713080124416	-	-	-	Skærm	



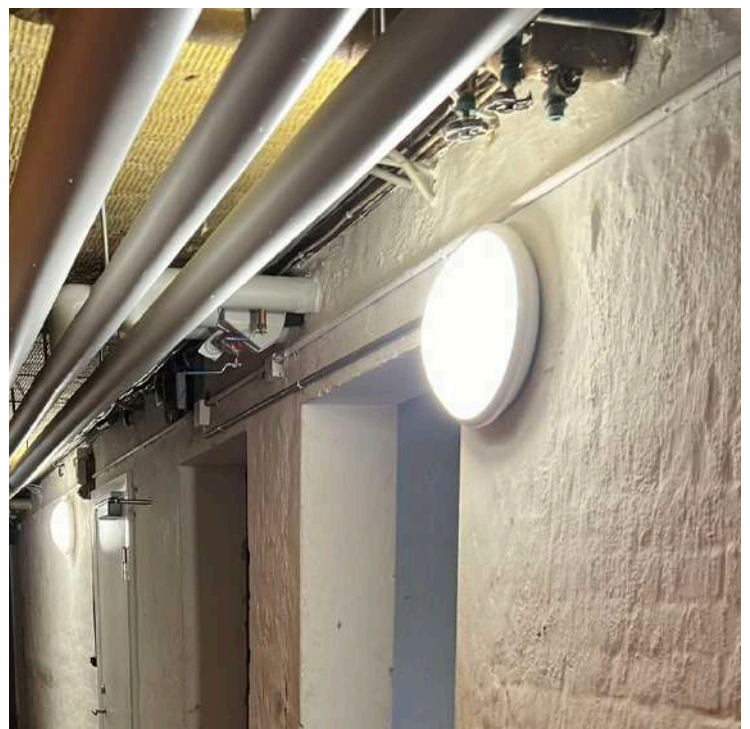
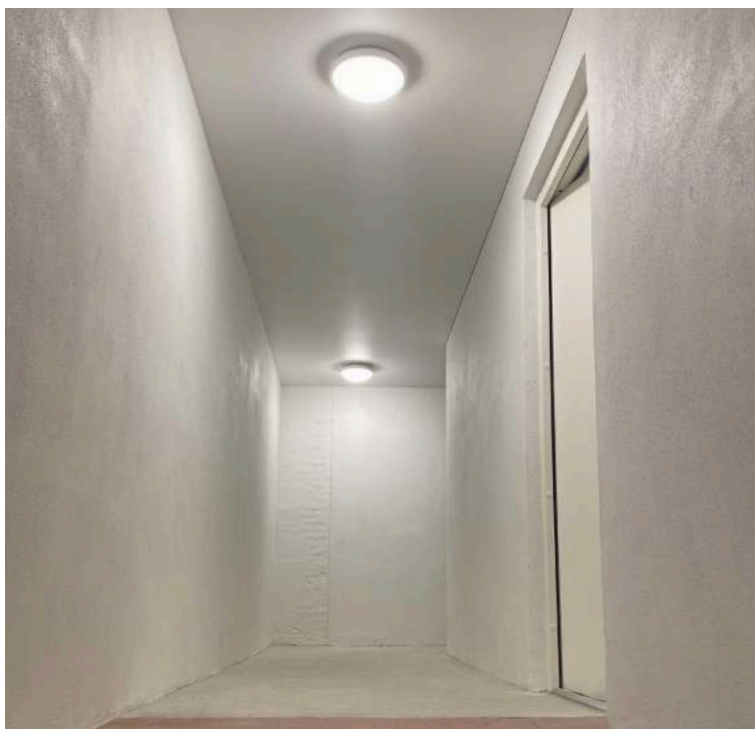

## Produktbeskrivelse:

Clara er et LED armatur med og uden HF-sensor, til loft- og vægmontering.

Godkendt til fælles adgangsveje.

Clara har en IK klasse på 10 og er et ideelt armatur til montering i depotrum, bryggers, værksteder, opgange m.m.

Clara har en skjult HF sensor og kan justeres mht. lux, afstand og tidsforsinkelse.

Der kan tilsluttes flere Clara armaturer (som master/slave) med HF sensor, hvor alle tænder når HF sensoren aktiveres i et masterarmatur.

Afstandsstykker kan tilkøbes, som kan anvendes ved synlig installation.

**Clara CCT** har en indbygget switch med 2 forskellige farvetemperaturer; 3000K og 4000K.

Enklere bliver det ikke at vælge farvetemperatur!

IP44 IK10



In- & outdoor

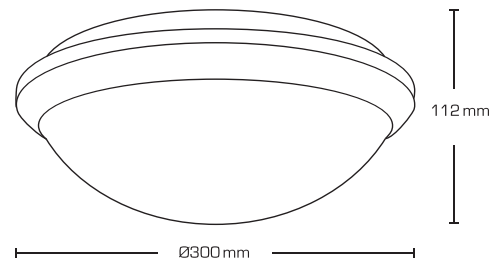

Tekniske data:	
Spænding:	220-240VAC 50 Hz
Systemeffekt:	16W
Dæmpbar:	Nej
Farvegengivelse:	Ra>80
Spredningsvinkel:	120°
IK-klasse:	IK10
Beskyttelse:	Klasse II, IP44
Materiale:	PC Plast (UV-resistent)
Videresløjfning:	Ja
Godkendelser:	LVD, EMC, RoHS, CE
	Godkendt til fælles adgangsveje
Garanti:	2 års systemgaranti

### HF sensor:

Tidsområde:	10 sek. +/-3 sek. til 12 min +/-1 min
Rækkevidde:	1 - 8 m
Detekteringsområde:	360°
Luxområde:	<3 - 2000 LUX

Varenr.:	EAN Nr.:	Ydre mål:	Højde:	Kelvin:	Lumen:	Beskrivelse:	Energiklasse:
11301	5713080113014	Ø300 mm	112 mm	3000-4000K	1200-1350 lm	CCT - Med HF sensor	G A+ G
11302	5713080113021	Ø300 mm	112 mm	3000-4000K	1200-1350 lm	CCT - Uden HF sensor	G A+ G
12418	5713080124188	-	-	-	-	Skærm	
12419	5713080124195	-	-	-	-	Afstandsstykker (15 stk.)	



MED HF SENSOR

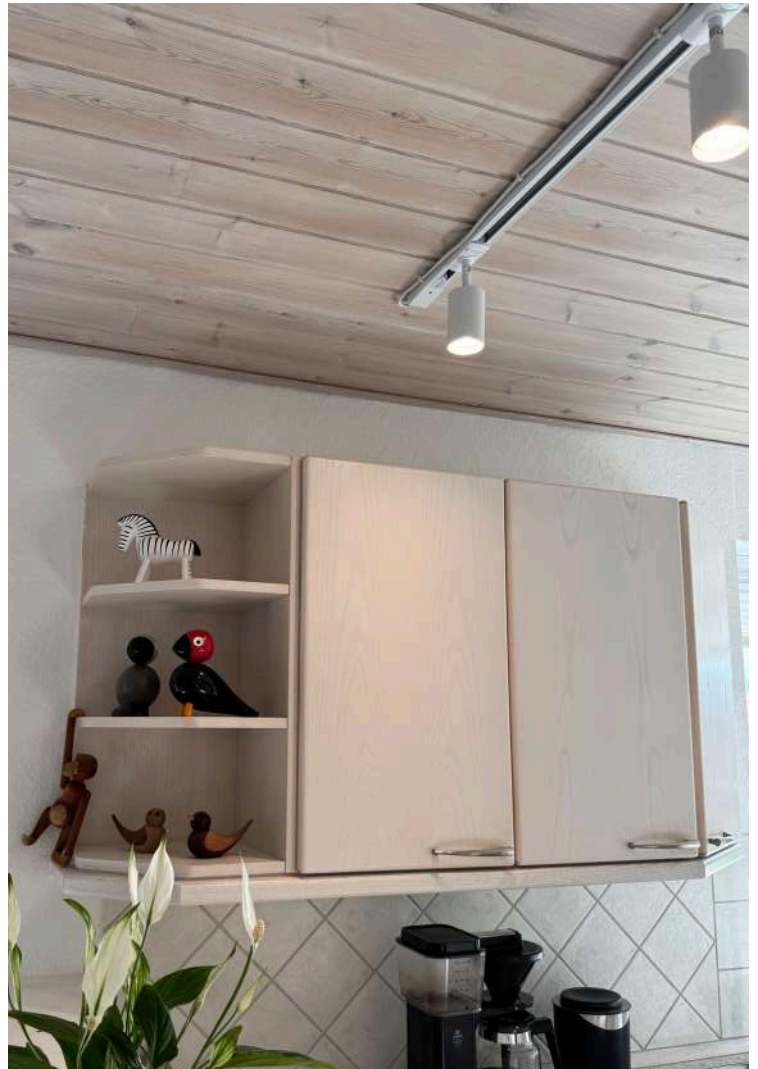
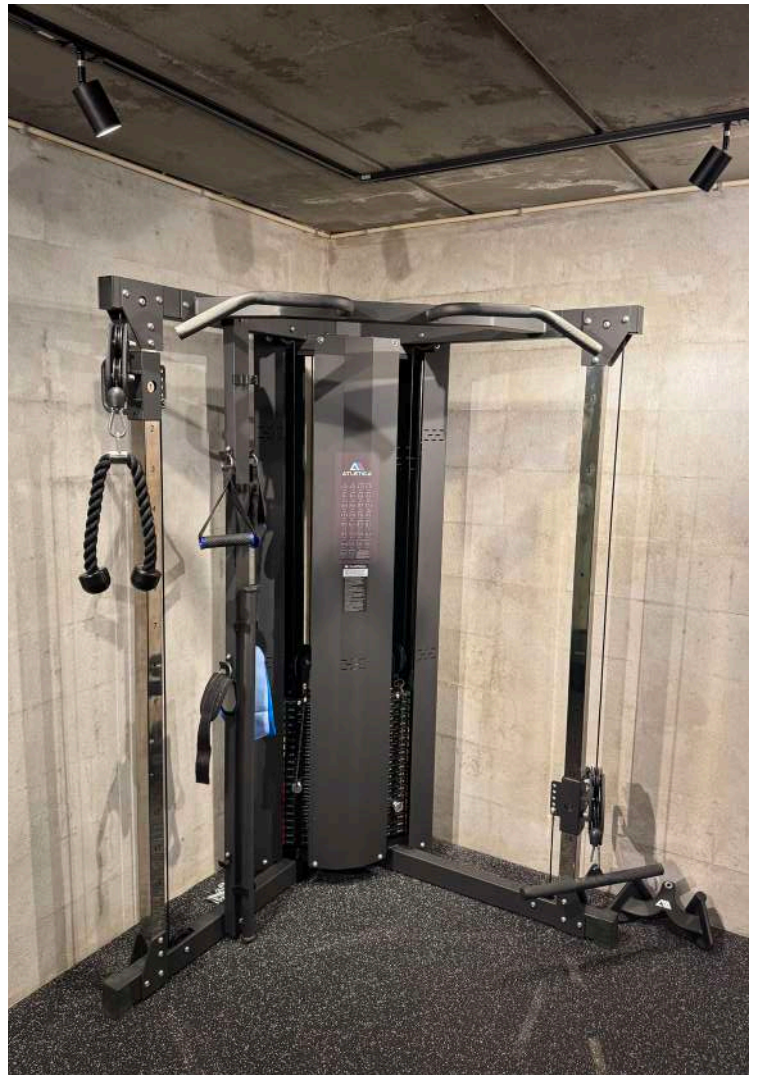

## Produktbeskrivelse:

Mita 1F skinnespots er udført i et stilrent og tidsløst design, som bl.a. kan anvendes i hjemmet.

Mita 1F skinnespots, leveres med og uden afskærmning, samt med en universaladapter, som passer til de gængse 1F skinnesystemer.

### CCT

Kan dæmpes med de gængse lysdæmpere på markedet.

Mulighed for at skifte imellem 2700K og 3000K vha. lille switch på fronten.

### Tekniske data:

Spænding:	220-240VAC 50 Hz
Godkendt lyskilde:	Max. 6W LED
Fatning:	GU10
Kipvinkel:	90°
Rotering:	350°
Adapter:	1-fase universaladapter
Beskyttelse:	Klasse I
Materiale:	Aluminium/Plast
Godkendelser:	LVD, RoHS, CE
Garanti:	2 års systemgaranti

### CCT (3):

Systemeffekt:	4,8W
Dæmpbar:	Ja, bagkant (se dæmpningsoversigt)
Farvegengivelse:	Ra>90
Spredningsvinkel:	38°
Godkendelser:	EMC



Varenr.:	EAN Nr.:	Mål:	Længde:	Kelvin:	Lumen:	Farve:	Nr.:	Energiklasse:
14001	5713080140010	Ø34 mm	50 mm	-	-	Hvid	1	
14002	5713080140027	Ø34 mm	50 mm	-	-	Mat sort	1	
14007	5713080140072	Ø55 mm	85 mm	-	-	Hvid	2	
14008	5713080140089	Ø55 mm	85 mm	-	-	Mat sort	2	
14017	5713080140171	Ø55 mm	85 mm	2700/3000K	400/420 lm	Hvid	3	F A+ G
14018	5713080140188	Ø55 mm	85 mm	2700/3000K	400/420 lm	Mat sort	3	F A+ G



# Mita 1F skinnesystem



## Produktbeskrivelse:

Mita 1F skinnesystem er et enkelt og stilrent skinnesystem med skinner og tilbehør.

Mita 1F skinnesystem leveres i 1, 1,75, 2 og 3 meter.

Mita 1F skinnesystem findes også i mat sort.

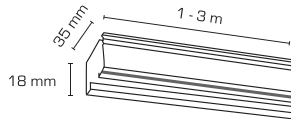

### Tekniske data:

Spænding:	220-240VAC 50 Hz
Beskyttelse:	Klasse I, IP20
Godkendelser:	CE
Garanti:	2 års systemgaranti

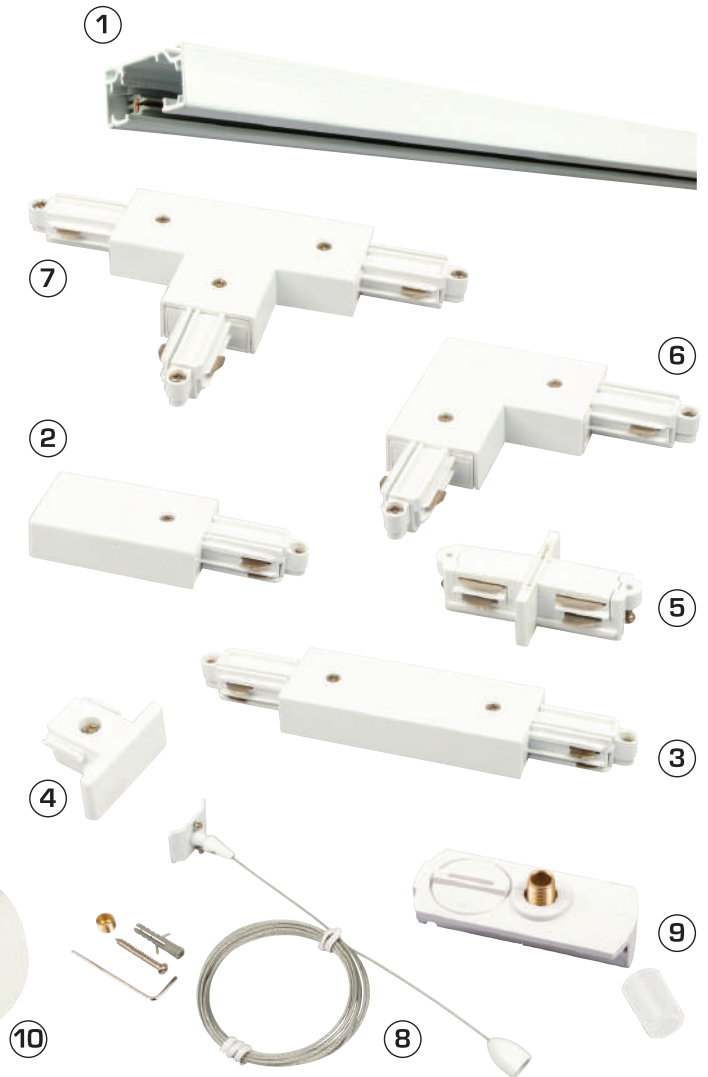

Varenr.:	EAN Nr.:	Beskrivelse:	Nr.:
14201	5713080142014	Skinne 1 meter	1
14210	5713080142106	Skinne 1,75 meter	1
14204	5713080142045	Skinne 2 meter	1
14207	5713080142076	Skinne 3 meter	1
14213	5713080142137	Tilslutning (R)	2
14240	5713080142403	Tilslutning (L)	2
14216	5713080142168	Midtertilslutning	3
14219	5713080142199	Endestykke	4
14222	5713080142229	Mini-kobling	5
14225	5713080142250	L-kobling (O)	6
14243	5713080142434	L-kobling (I)	6
14228	5713080142281	T-kobling (R)	7
14246	5713080142465	T-kobling (L)	7
14231	5713080142311	Wiresæt (3 meter)	8
14234	5713080142342	Pendel Adapter	9
14237	5713080142373	Monopoint	10

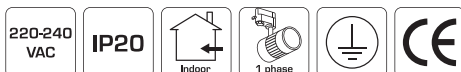

## Produktbeskrivelse:

Mita 1F skinnesystem er et enkelt og stilrent skinnesystem med skinner og tilbehør.

Mita 1F skinnesystem leveres i 1, 1,75, 2 og 3 meter.

Mita 1F skinnesystem findes også i hvid.

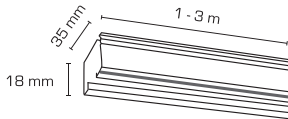

### Tekniske data:

Spænding:	220-240VAC 50 Hz
Beskyttelse:	Klasse I, IP20
Godkendelser:	CE
Garanti:	2 års systemgaranti



Varenr.:	EAN Nr.:	Beskrivelse:	Nr.:
14202	5713080142021	Skinne 1 meter	1
14211	5713080142113	Skinne 1,75 meter	1
14205	5713080142052	Skinne 2 meter	1
14208	5713080142083	Skinne 3 meter	1
14214	5713080142144	Tilslutning (R)	2
14241	5713080142410	Tilslutning (L)	2
14217	5713080142175	Midtertilslutning	3
14220	5713080142205	Endestykke	4
14223	5713080142236	Mini-kobling	5
14226	5713080142267	L-kobling (O)	6
14244	5713080142441	L-kobling (I)	6
14229	5713080142298	T-kobling (R)	7
14247	5713080142472	T-kobling (L)	7
14232	5713080142328	Wiresæt (3 meter)	8
14235	5713080142359	Pendel Adapter	9
14238	5713080142380	Monopoint	10

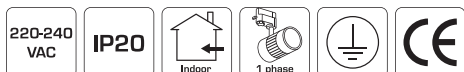

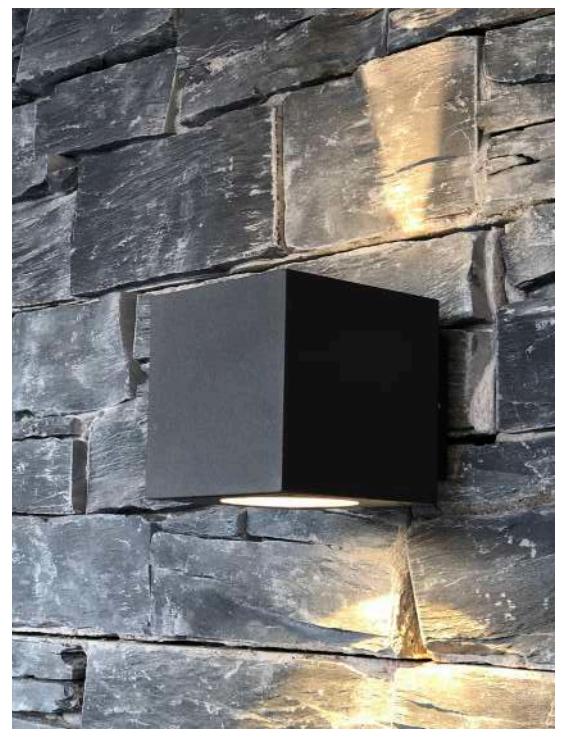
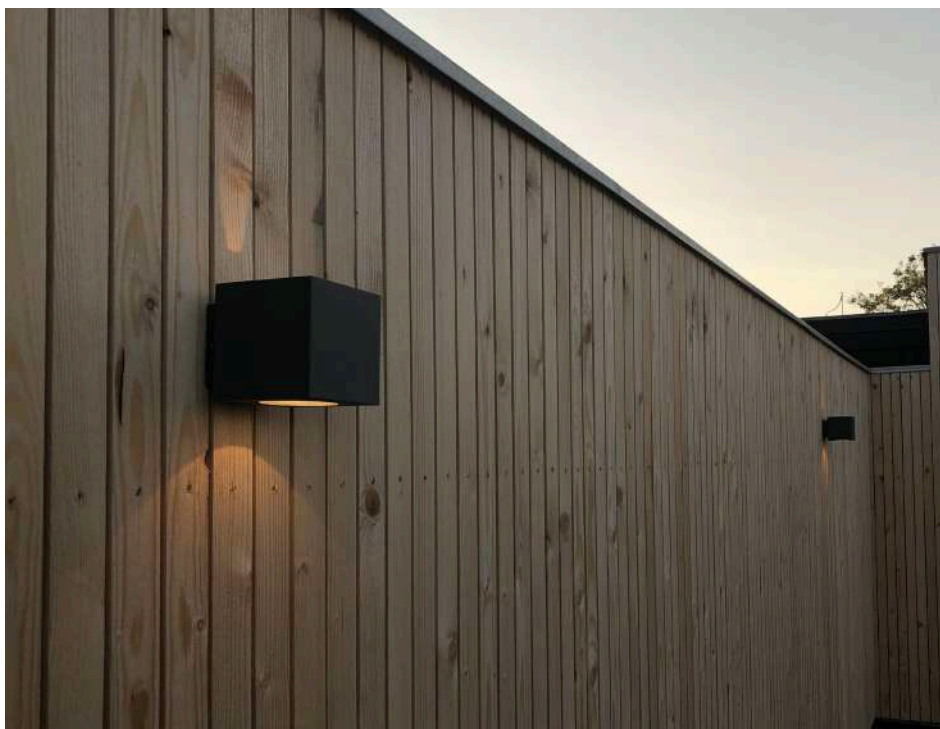

## Produktbeskrivelse:

Esta er en enkel og stilren væglampe, som er op/nedadlysende.

Esta kan anvendes både inden- og udendørs i boligen, erhverv, boligforeninger, hoteller m.m.

Esta er udført i trykstøbt aluminium og leveres i farverne antracitgrå og sort, og er forberedt for videresløjfnig med 3G1,5 mm<sup>2</sup>.

Afblændingsdæksel medfølger for at kunne ændre lysfordelingen på armaturet.

Leveres inkl. afstandsstykker, som kan anvendes ved synlig installation.

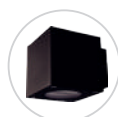

### Tekniske data:

Spænding:	220-240VAC 50 Hz
Systemeffekt:	2x3W
Lysintensitet:	Med afblænding (op/ned) 70/125 lm Uden afblænding (op/ned) 125/125 lm
Dæmpbar:	Nej
Farvegengivelse:	Ra>80
Spredningsvinkel:	Med afblænding (op/ned) 25°/80° Uden afblænding (op/ned) 80°/80°
Beskyttelse:	Klasse I, IP54
Materiale:	Pulverlakeret aluminium
Videresløjfnig:	Ja (3G1,5 mm <sup>2</sup> )
Godkendelser:	LVD, EMC, RoHS, CE
Garanti:	2 års systemgaranti

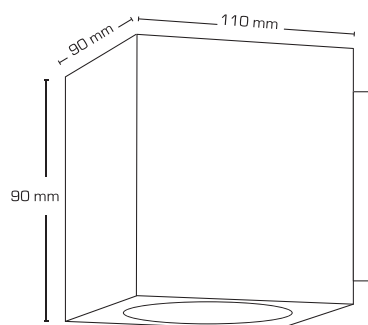

### Lysfordeling

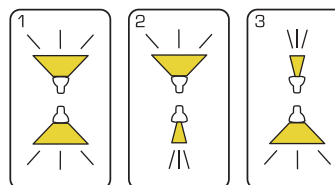

Varenr.:	EAN Nr.:	Mål:	Kelvin:	Lumen:	Farve:	Energiklasse:
13001	5713080130011	90 x 90 x 110 mm	3000K	2x125 lm	Antracit	
13002	5713080130028	90 x 90 x 110 mm	3000K	2x125 lm	Sort	

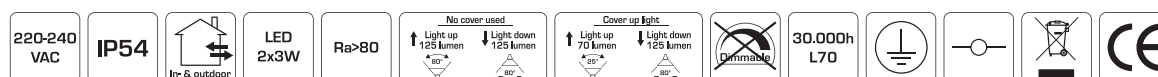

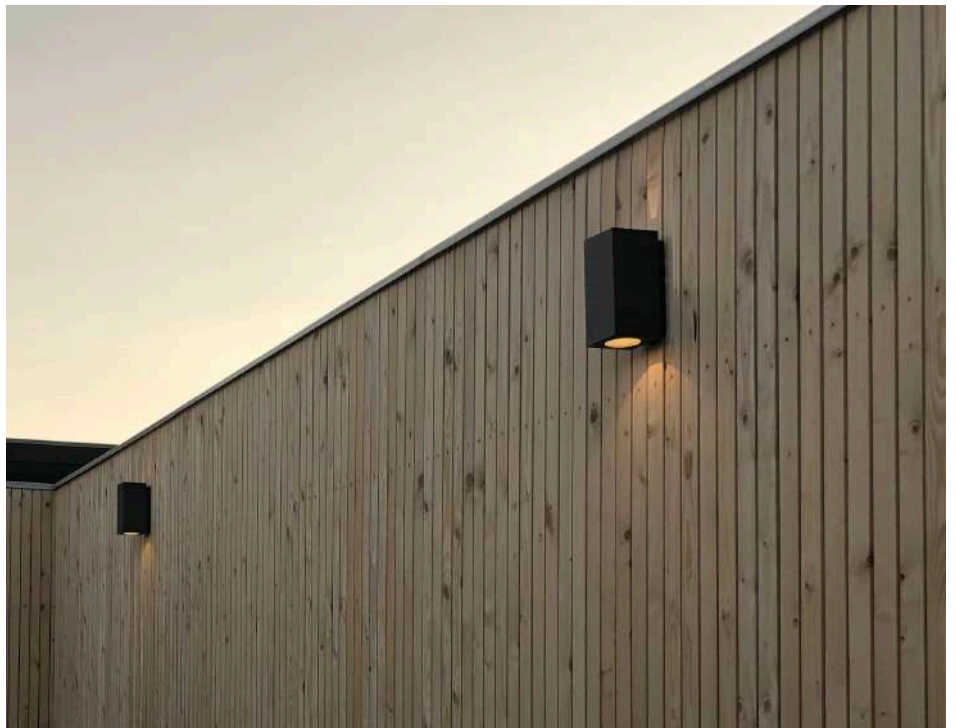
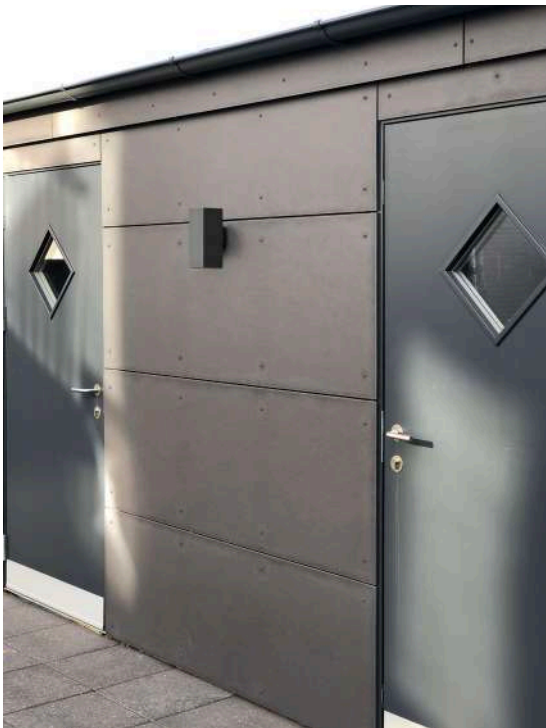

## Produktbeskrivelse:

Lara er en enkel og stilren væglampe, som er nedadlysende.  
Noris er både op- og nedad-lysende.

De kan anvendes både inden- og udendørs i boligen, erhverv, boligforeninger, hoteller m.m.

Armaturene er udført i trykstøbt aluminium og leveres i farverne antracitgrå og sort, og er forberedt for videresløjfning med 3G1,5 mm<sup>2</sup>.

Leveres inkl. afstandsstykker, som kan anvendes ved synlig installation.

## CCT

Kan dæmpes med de gængse lysdæmpere på markedet.

Mulighed for at skifte imellem 2700K og 3000K vha. lille switch på fronten.

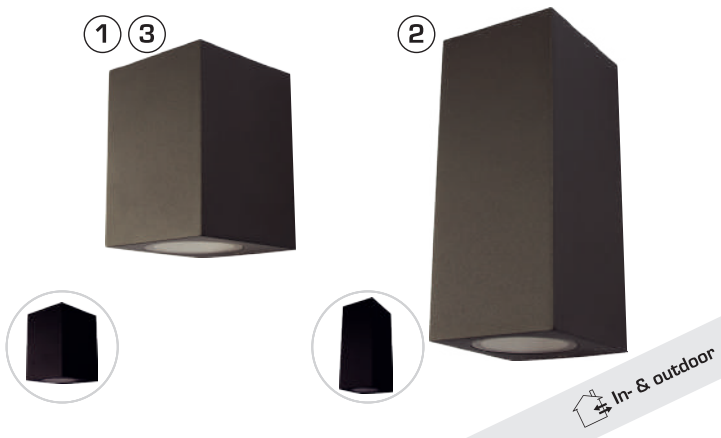
GU10 IP54

Tekniske data:	
Spænding:	220-240VAC 50 Hz
Godkendt lyskilde:	1 & 3: Max. 1x5W LED (max. lyskildehøjde 60 mm) 2: Max. 2x5W LED (max. lyskildehøjde 60 mm)
Fatning:	1 & 3: 1xGU10 2: 2xGU10
Beskyttelse:	Klasse I, IP54
Materiale:	Pulverlakeret aluminium
Videresløjfning:	Ja (3G1,5 mm <sup>2</sup> )
Godkendelser:	LVD, RoHS, CE
Garanti:	2 års systemgaranti

CCT (3):	
Systemeffekt:	4,8W
Dæmpbar:	Ja, bagkant (se dæmpningsoversigt)
Farvegengivelse:	Ra>90
Spredningsvinkel:	38°
Godkendelser:	EMC

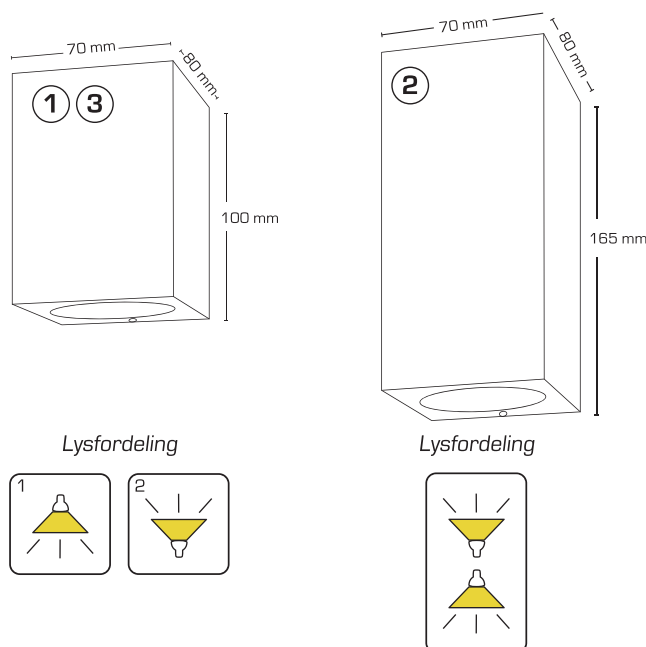

Varenr.:	EAN Nr.:	Mål:	Kelvin:	Lumen:	Farve:	Nr.:	Energiklasse:
13004	5713080130042	70 x 80 x 100 mm	-	-	Antracit	1	-
13005	5713080130059	70 x 80 x 100 mm	-	-	Sort	1	-
13007	5713080130073	70 x 80 x 165 mm	-	-	Antracit	2	-
13008	5713080130080	70 x 80 x 165 mm	-	-	Sort	2	-
13104	5713080131049	70 x 80 x 100 mm	2700/3000K	400/420 lm	Antracit	3	<span style="color: red;">F</span> <span style="color: red;">A</span> <span style="color: red;">G</span>
13105	5713080131056	70 x 80 x 100 mm	2700/3000K	400/420 lm	Sort	3	<span style="color: red;">F</span> <span style="color: red;">A</span> <span style="color: red;">G</span>



MED LYSKILDE

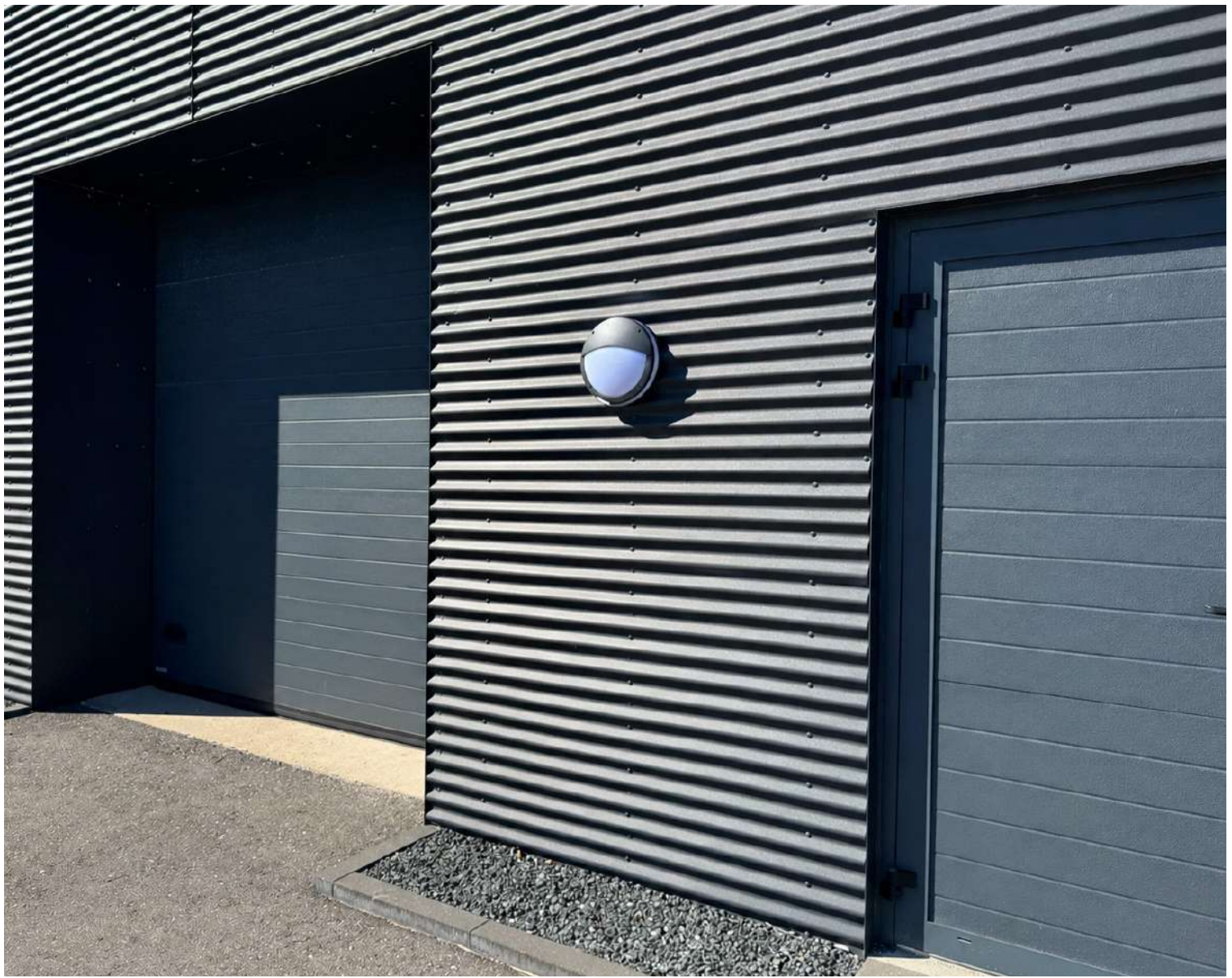

## Produktbeskrivelse:

Martina er en enkel og stilren væglampe, som giver et behageligt blændfrit lys.

Lysåbningen i siden gør, at der på væggen/husmuren opstår en elegant "korona-effekt".

Martina kan anvendes både inden- og udendørs i boligen, erhverv, boligforeninger, hoteller m.m.

Armaturet er udført i trykstøbt aluminium og leveres i farverne antracitgrå og sort, med og uden halvafskærmning, og er forberedt for videresløjfning med 3G1,5 mm<sup>2</sup>.

Leveres inkl. afstandsstykker, som kan anvendes ved synlig installation.

2xE27 IP54 IK10



### Tekniske data:

Spænding:	220-240VAC 50 Hz
Godkendt lyskilde:	Max. 2x18W LED
Fatning:	2 x E27
IK-klasse:	IK10
Beskyttelse:	Klasse I, IP54
Materiale:	Pulverlakeret aluminium/Polycarbonat
Videresløjfning:	Ja (3G1,5 mm <sup>2</sup> )
Godkendelser:	LVD, RoHS, CE
Garanti:	2 års systemgaranti

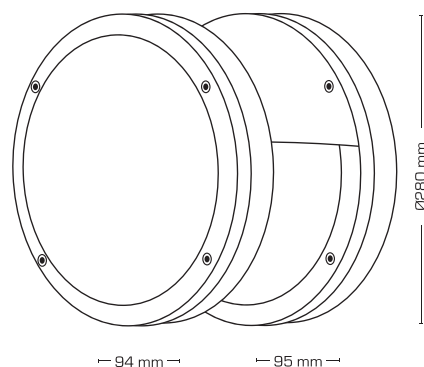

Varenr.:	EAN Nr.:	Mål:	Farve:	Beskrivelse:
13026	5713080130264	Ø280 x 94 mm	Antracit	-
13027	5713080130271	Ø280 x 94 mm	Sort	-
13029	5713080130295	Ø280 x 95 mm	Antracit	Med halvafskærmning
13030	5713080130301	Ø280 x 95 mm	Sort	Med halvafskærmning

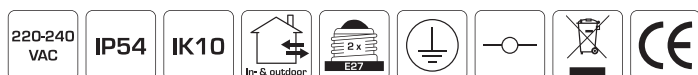



## Produktbeskrivelse:

Inna er et alsidigt skilte- og facadearmatur, som kan anvendes inden- og udendørs på væg og loft, samt i jorden ved brug af jordspyd (tilbehør).

Inna er egnet til oplysning af skilte, facader m.m.

Armaturet er udført i trykstøbt aluminium og leveres i farverne antracitgrå eller sort, og forberedt for videresløjfning med 3G1,5 mm<sup>2</sup>.

IP54



In- & outdoor

Tekniske data:	
Spænding:	220-240VAC 50 Hz
Systemeffekt:	15W
Dæmpbar:	Nej
Farvegengivelse:	Ra>80
Spredningsvinkel:	46°
Beskyttelse:	Klasse I, IP54
Materiale:	Pulverlakeret aluminium
Videresløjfning:	Ja (3G1,5 mm <sup>2</sup> )
Godkendelser:	LVD, EMC, RoHS, CE
Garanti:	2 års systemgaranti

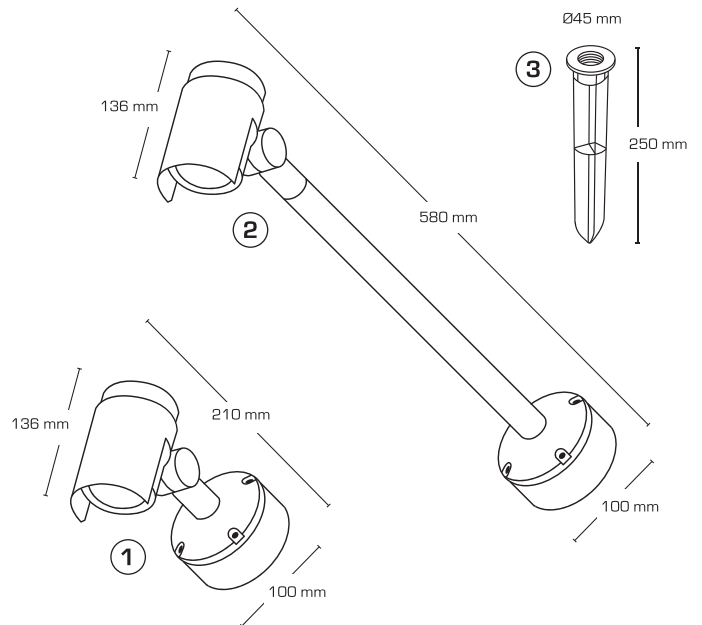

Varenr.:	EAN Nr.:	Mål:	Kelvin:	Lumen:	Farve:	Beskrivelse:	Energiklasse:
13016	5713080130165	136 x 210 x 100 mm	3000K	1090 lm	Antracit	1: Skiltespot	F A1 G
13017	5713080130172	136 x 210 x 100 mm	3000K	1090 lm	Sort	1: Skiltespot	F A1 G
13019	5713080130196	136 x 580 x 100 mm	3000K	1090 lm	Antracit	2: Skiltebelysning	F A1 G
13020	5713080130202	136 x 580 x 100 mm	3000K	1090 lm	Sort	2: Skiltebelysning	F A1 G
13022	5713080130226	Ø45 x 250 mm	-	-	Sort	3: Jordspyd	F A1 G



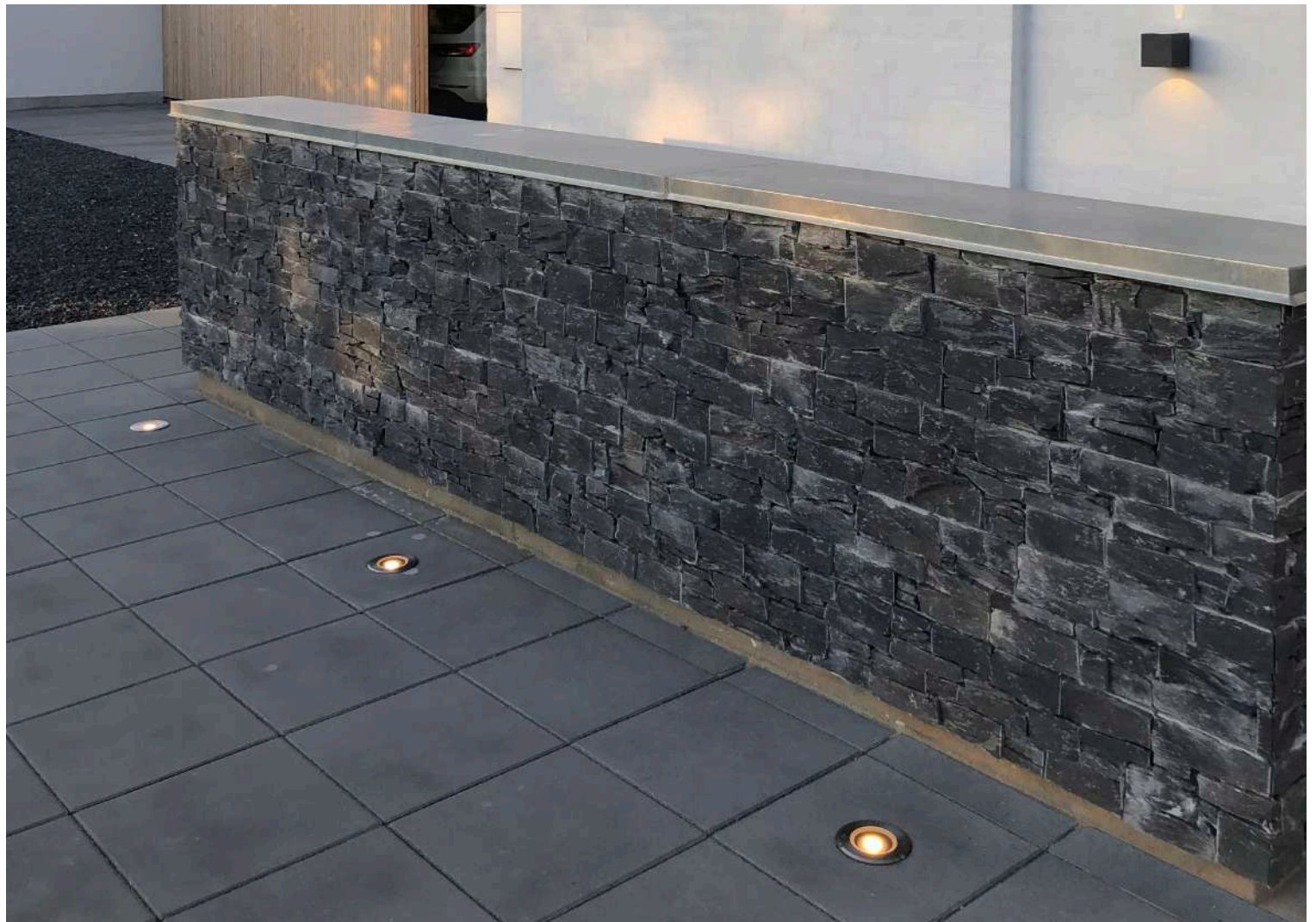

## Produktbeskrivelse:

Terra er en elegant nedgravningsspot, med mulighed for justering af LED lyskilden.

Terra kan monteres i træ og flisebelægninger, samt i terræn.

Topring er udført i rustfrit syrefast stål (AISI 316).

Terra er forberedt til videresløjfning med 3G2,5 mm<sup>2</sup>.

Terra er godkendt til 500 kg statisk vægt.

Leveres inkl. plastsvøb for nedgravning.

GU10 IP67 Ra>90

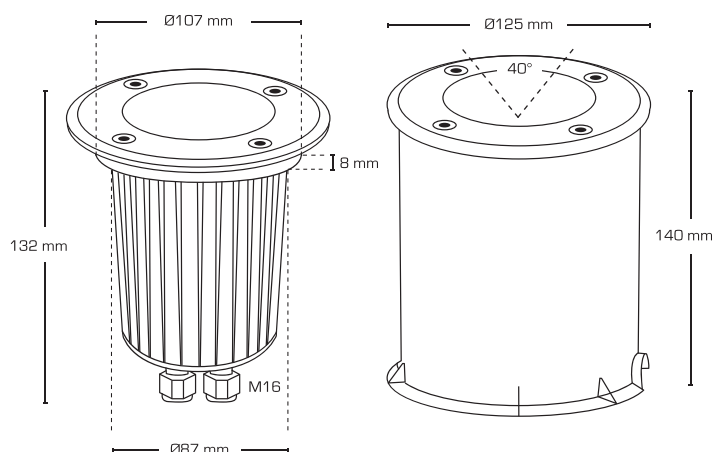

### Tekniske data:

Spænding:	220-240VAC 50 Hz
Godkendt lyskilde:	Max. 8W LED
Fatning:	GU10
Kipvinkel:	40°
Beskyttelse:	Klasse I, IP67
IK-klasse:	IK10
Materiale:	Glas/ aluminium/ rustfrit syrefast stål AISI 316
Videresløjfning:	Ja (3G2,5 mm <sup>2</sup> )
Godkendelser:	LVD, RoHS, CE
Garanti:	2 års systemgaranti

### Med lyskilde (2):

Systemeffekt:	4,8W
Dæmpbar:	Ja, bagkant (se dæmpningsoversigt)
Farvegengivelse:	Ra>90
Spredningsvinkel:	38°
Godkendelser:	EMC

Varenr.:	EAN Nr.:	Hulmål:	Kelvin:	Lumen:	Mål:	Nr.:	Energiklasse:
13181	5713080131810	Ø107 mm	-	-	Ø125 mm x 140 mm	1	-
13182	5713080131827	Ø107 mm	3000K	430 lm	Ø125 mm x 140 mm	2	



# Lyskilde GU10 **NYHED**



## Produktbeskrivelse:

Dæmpbare LED lyskilder med et højt lysudbytte.

Kan dæmpes med de gængse lysdæmpere på markedet.

Egner sig bl.a. til Luna Quick install, Luna Combi install, Luna Quick2Light, Zeta, Lara, Noris, Terra, i indendørs og udendørs miljøer.

GU10 Ra>90



1 2



3



SWITCH

CCT skift mellem  
farvetemperaturerne  
2700K og 3000K

### Tekniske data:

Spænding:	220-240VAC 50 Hz
Effekt:	4,8W
Dæmpbar:	Ja, bagkant (Se dæmpningsoversigt)
Farvegengivelse:	Ra>90
Spredningsvinkel:	38°
Fatning:	GU10
Materiale:	Plast
Godkendelser:	LVD, EMC, RoHS, CE
Garanti:	2 års systemgaranti

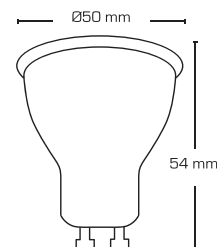

Vores garanti og  
levetid gælder også  
ved montering i  
downlights

Varenr.:	EAN Nr.:	Mål:	Kelvin:	Lumen:	Beskrivelse:	Nr.:	Energiklasse:
12701	5713080127011	Ø50 x 54 mm	2700K	380 lm	Long Life	1	F A+ G
12702	5713080127028	Ø50 x 54 mm	3000K	400 lm	Long Life	1	F A+ G
12703	5713080127035	Ø50 x 54 mm	4000K	430 lm	Long Life	1	F A+ G
21301	5713080213011	Ø50 x 54 mm	2700K	420 lm	Optic	2	F A+ G
21302	5713080213028	Ø50 x 54 mm	3000K	430 lm	Optic	2	F A+ G
21303	5713080213035	Ø50 x 54 mm	4000K	450 lm	Optic	2	E A+ G
21307	5713080213073	Ø50 x 54 mm	2700/3000K	400/420 lm	Optic CCT	3	F A+ G

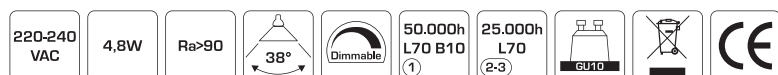

## Produktbeskrivelse:

Lad din installation blive intelligent med vores Zigbee Dimmer eller Switch.

Integreret Zigbee 3.0 kommunikationsmodul, kompatibelt med ledende Zigbee Gateways\*, såsom Philips Hue, Samsung SmartThings, Google Home/ Alexa via kompatible Gateways.

Styrespænding fra 8-230V muliggør også betjening ved hjælp af fjedertryk; enten svagstrømstryk eller 230V afbrydere med fjeder.

Kan monteres i både PL- og Europadåser.

Lysdæmperen har memory funktion.



### Tekniske data:

Spænding:	100-240VAC 50 Hz
Max. belastning ved 230V:	200W LED 200W Kapacitiv 400W Ohmsk
Max. udgangsstrøm:	1,8A
Styrespænding:	8-230V AC/DC
Dæmpningsmetode:	Bagkant
Beskyttelse:	IP20
Materiale:	Plast
Godkendelser:	CE
Garanti:	2 års systemgaranti

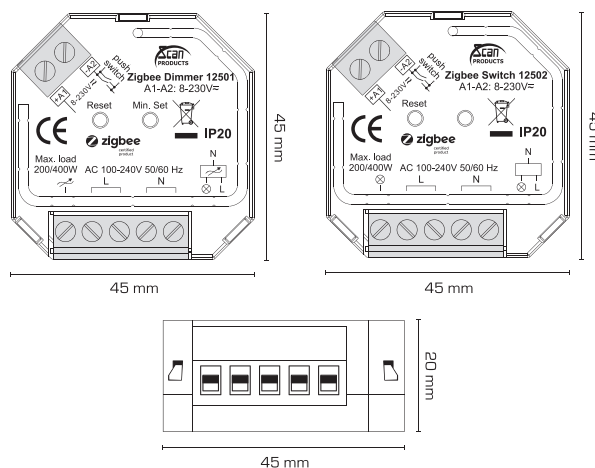

### Ledningsdiagram

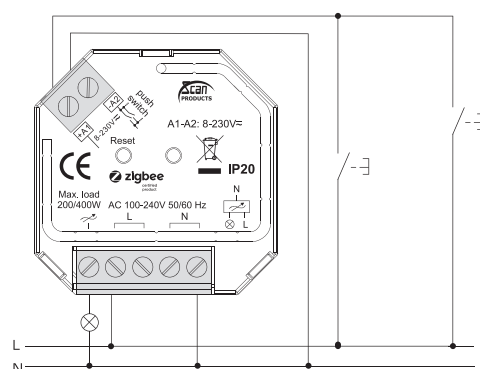

\*Vi anbefaler at udføre en hurtig prøveopstilling med den ønskede Gateway, grundet forskellige firmware- og hardware versioner, for at sikre 100% kompatibilitet.

Varenr.:	EAN Nr.:	Beskrivelse:
12501	5713080125017	1: Dimmer
12502	5713080125024	2: Switch
12437	5713080124379	DIN-skinne beslag



# Push Dimmer



## Produktbeskrivelse:

Optimal lysdæmpning til Scan Products belysninger - find altid den opdaterede dæmpningsoversigt på vores hjemmeside: [www.scan-products.com](http://www.scan-products.com)

Virker med de gængse dæmpbare LED belysninger på markedet.

Styrespænding fra 8-230V muliggør betjening ved hjælp af fjedertryk; enten svagstrømstryk eller 230V afbrydere med fjeder.

Kan monteres i både PL- og Europadåser.

Lysdæmperen har desuden memory funktion.



Tekniske data:	
Spænding:	100-240VAC 50 Hz
Max. belastning ved 230V:	200W LED 200W Kapacitiv 400W Ohmsk
Max. udgangsstrøm:	1,8A
Styrespænding:	8-230V AC/DC
Dæmpningsmetode:	Bagkant
Beskyttelse:	IP20
Materiale:	Plast
Godkendelser:	CE
Garanti:	2 års systemgaranti

Varenr.:	EAN Nr.:	Beskrivelse:
12521	5713080125215	45x45x20 mm
12437	5713080124379	DIN-skinne beslag

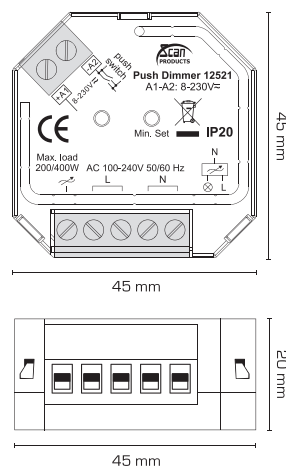

Ledningsdiagram

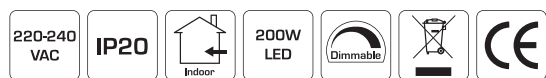
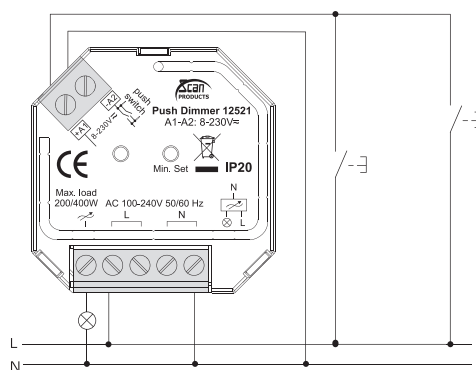

## Produktbeskrivelse:

Udskiftelige fronte til Luna Quick install, Luna Combi install, Luna Quick2Light og Luna Low profile.

①



③



⑤



②



④



⑥



Varenr.:	EAN Nr.:	Ydre mål:	Farve:	Beskrivelse:	Nr.:
90001	5713080900010	Ø88 mm	Mat hvid	Quick install m.fl. - Rund	1
90002	5713080900027	Ø88 mm	Børstet alu.	Quick install m.fl. - Rund	2
90003	5713080900034	88 x 88 mm	Mat hvid	Quick install m.fl. - Firkantet	3
90004	5713080900041	88 x 88 mm	Børstet alu.	Quick install m.fl. - Firkantet	4
90005	5713080900058	Ø88 mm	Mat sort	Quick install m.fl. - Rund	5
90006	5713080900065	Ø88 mm	Kobber	Quick install m.fl. - Rund	6
90101	5713080901017	Ø88 mm	Mat hvid	Low profile - Rund	1
90102	5713080901024	Ø88 mm	Børstet alu.	Low profile - Rund	2
90103	5713080901031	88 x 88 mm	Mat hvid	Low profile - Firkantet	3
90104	5713080901048	88 x 88 mm	Børstet alu.	Low profile - Firkantet	4
90105	5713080901055	Ø88 mm	Mat sort	Low profile - Rund	5
90106	5713080901062	Ø88 mm	Kobber	Low profile - Rund	6





 100% danskejet

Scan Products D T ApS | [www.scan-products.com](http://www.scan-products.com)