



BELYSNING 2021

Inden- & udendørs

DK 2021-2

Indsigt og innovation

Scan Products kombinerer indsigt i markedets behov med viljen til at udvikle innovative produkter. Vi har respekt for installatørernes ønsker, men forfølger også nye tendenser og teknologier, og sådan har det været siden starten i 2005. For eksempel var vi blandt de første med downlights for montering direkte i isolering uden sikkerhedsboks.

Forretningsfokus

Scan Products udvikler, producerer og markedsfører kvalitetsbelysning præget af stor montagevenlighed, nyskabende design, energioptimering og betryggende garantier. Vi har et bredt produktprogram inden for både indendørs og udendørs belysning, som vi distribuerer gennem førende el-grossister.

Produktudvikling

Scan Products samarbejder tæt med danske ingeniører, ligesom vi har en løbende dialog med vores kunder om produktudvikling og optimering af vores løsninger. Af respekt for vores fælles ressourcer prioriterer vi energioptimering højt uden at gå på kompromis med montagevenlighed, farvegengivelse og sikkerhed.

Tryghed & tillid

Scan Products består af branchekendte fagfolk. Vi holder, hvad vi lover, og sætter en ære i at levere kompetent support. Vi sætter en høj standard for garantier, certifikater og godkendelser, og vores produkter overholder alle retningslinjer på de markeder, hvor vi er repræsenteret.

Scan Products

Lighting since 2005.



Downlights

Luna LP	4
Luna LP Elite	8
Luna Quick install	9
Alda	14
Sabina LP	16
Sabina LP Fixed	18
Lia	19
Claudia	20
Claudia Looping	21
Sofia	22
Silvia	23
Alisia	24
Alisia Elite	25

Loft- & vægbelysning

Lucianna	26
Lucianna PIR	27
Lucianna Square	29
Clara	30
Clara HF	31

1F Skinnesystem & -spot

Skinnesystem

Mita skinneresystem & tilbehør hvid	32
Mita skinneresystem & tilbehør sort	33

Skinnespots

Mita skinnespot hvid	34
Mita skinnespot sort	35

3F Skinnespot

Esmå 8W	36
Esmå 15W & 35W	37

Udendørsbelysning

Downlights

Luna LP udendørs	39
Luna Quick install udendørs	40
Zeta udendørs	43

Vægbelysning

Esta	44
Lara	45
Noris	46
Martina	47

Andre

Inna skiltebelysning	48
Inna spot	49
Gaia pullert	50
Terra nedgravningsspot	51

Lyskilder

GU10 5W	52
Til Luna LP	55

Drivere

350mA - 4W, 9W, 18W & 25W	57
---------------------------------	----

Lysstyrning

Zigbee Push Dimmer	58
Zigbee Switch	59
Push Dimmer	60

Symbolforklaring

Dæmpningsoversigt

Luna LP

Ra95

IP44

Change
LED
able

5
Year
warranty

Flimmerfri!

Elegant!
- også ved kipning

Den skrå kant på driveren
sikrer nemmere montage

SDCM <2

Højde
33 mm

Fjeder eller
skrue montage

Mulighed for udskiftning
af lyskilde & front

Kabel eller
flexrør

Varianter



Mat hvid



Børstet alu



Mat hvid



Børstet alu



Mat sort



Kobber

Luna LP-2700K

Produktbeskrivelse:

- Luna er en innovativ, flimmerfri LED downlight, som er godkendt til direkte indbygning i isolering og brændbart materiale.
- Grundet montage vha. skruer og/eller fjedre, sikres et perfekt resultat – hver gang!
- Velegnet til akustiklofter.
- Indbygningshøjden på kun 33 mm gør det muligt, at montere Luna de fleste steder.
- Den udskiftelige LED lyskilde gør installationen fleksibel og fremtidssikret – eksempelvis ved ønske om anden farvetemperatur.
- Det er muligt at montere med kabel eller 16 mm flexrør.

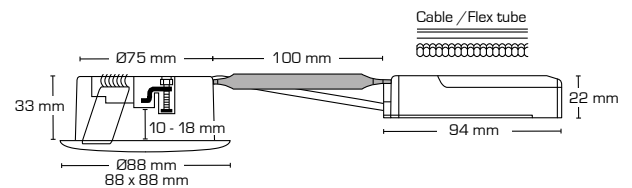
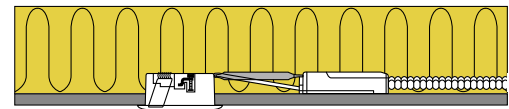
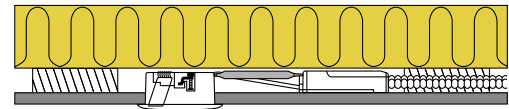

Tekniske data:

Huldiameter:	Ø75 mm
Udvendig mål:	Ø88 mm eller 88 x 88 mm
Højde:	33 mm
Spænding:	220-240VAC 50 Hz
Systemeffekt:	6,2W
Lysintensitet:	350lm
Dæmpbar:	Ja, bagkant (se dæmpningsoversigt)
Farvegengivelse:	Ra95
Spredningsvinkel:	42°
Kipvinkel:	36°
SDCM:	<2
Beskyttelse:	Klasse II, SELV, IP44 Egnet for installation i område 1 og 2 (vandret)
Materiale:	Plast/aluminium
Videresløjning:	Ja (3G1,5 mm ²)
Godkendelser:	LVD, EMC, RoHS, CE
Garanti:	5 års systemgaranti

Varenr.:	EAN nr.:	Udvendig mål:	Frontdesign:	Farve:
10101	5713080101011	Ø88 mm	Rund	Mat hvid
10102	5713080101028	Ø88 mm	Rund	Børstet aluminium
10103	5713080101035	88 x 88 mm	Firkantet	Mat hvid
10104	5713080101042	88 x 88 mm	Firkantet	Børstet aluminium
10105	5713080101059	Ø88 mm	Rund	Mat sort
10106	5713080101066	Ø88 mm	Rund	Kobber

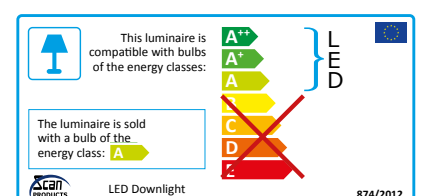
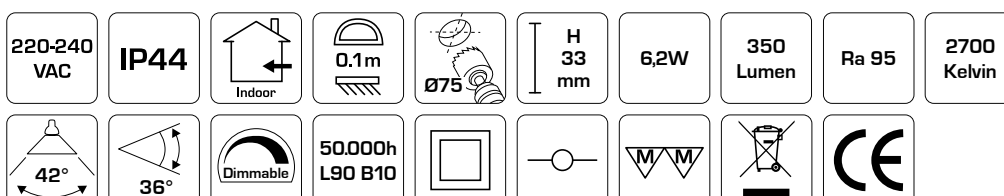

Produktbeskrivelse:

- Luna er en innovativ, flimmerfri LED downlight, som er godkendt til direkte indbygning i isolering og brændbart materiale.
- Grundet montage vha. skruer og/eller fjedre, sikres et perfekt resultat – hver gang!
- Velegnet til akustiklofter.
- Indbygningshøjden på kun 33 mm gør det muligt, at montere Luna de fleste steder.
- Den udskiftelige LED lyskilde gør installationen fleksibel og fremtidssikret – eksempelvis ved ønske om anden farvetemperatur.
- Det er muligt at montere med kabel eller 16 mm flexrør.

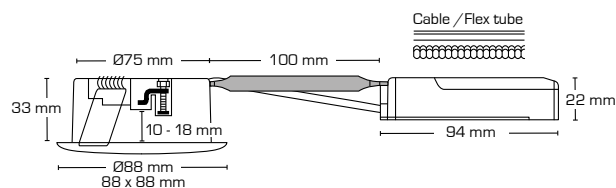
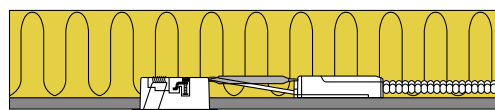
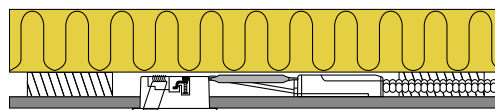

Tekniske data:

Huldiameter:	Ø75 mm
Udvendig mål:	Ø88 mm eller 88 x 88 mm
Højde:	33 mm
Spænding:	220-240VAC 50 Hz
Systemeffekt:	6,2W
Lysintensitet:	370lm
Dæmpbar:	Ja, bagkant (se dæmpningsoversigt)
Farvegengivelse:	Ra95
Spredningsvinkel:	42°
Kipvinkel:	36°
SDCM:	<2
Beskyttelse:	Klasse II, SELV, IP44 Egnet for installation i område 1 og 2 (vandret)
Materiale:	Plast/aluminium
Videresløjning:	Ja (3G1,5 mm ²)
Godkendelser:	LVD, EMC, RoHS, CE
Garanti:	5 års systemgaranti

Varenr.:	EAN nr.:	Udvendig mål:	Frontdesign:	Farve:
10111	5713080101110	Ø88 mm	Rund	Mat hvid
10112	5713080101127	Ø88 mm	Rund	Børstet aluminium
10113	5713080101134	88 x 88 mm	Firkantet	Mat hvid
10114	5713080101141	88 x 88 mm	Firkantet	Børstet aluminium
10115	5713080101158	Ø88 mm	Rund	Mat sort
10116	5713080101165	Ø88 mm	Rund	Kobber

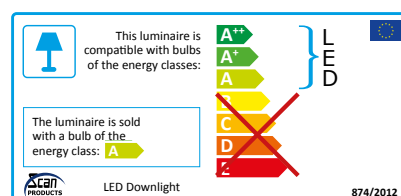
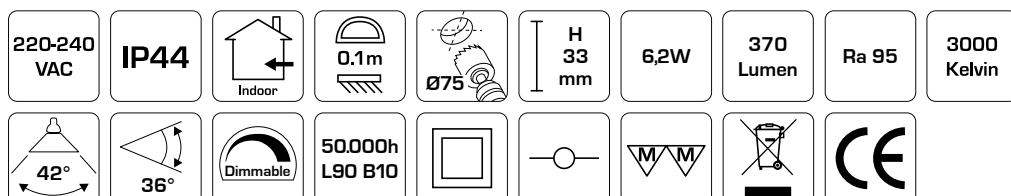

Luna LP - 4000K

Produktbeskrivelse:

- Luna er en innovativ, flimmerfri LED downlight, som er godkendt til direkte indbygning i isolering og brændbart materiale.
- Grundet montage vha. skruer og/eller fjedre, sikres et perfekt resultat – hver gang!
- Velegnet til akustiklofter.
- Indbygningshøjden på kun 33 mm gør det muligt, at montere Luna de fleste steder.
- Den udskiftelige LED lyskilde gør installationen fleksibel og fremtidssikret – eksempelvis ved ønske om anden farvetemperatur.
- Det er muligt at montere med kabel eller 16 mm flexrør.

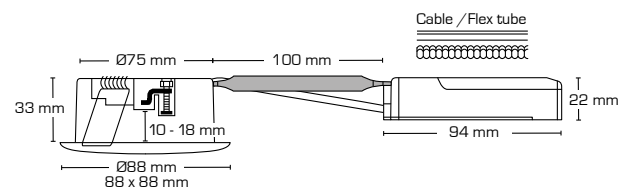
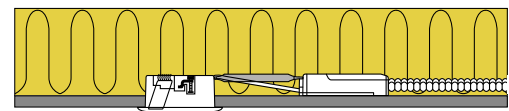
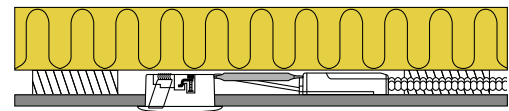

Tekniske data:

Huldiameter:	Ø75 mm
Udvendig mål:	Ø88 mm eller 88 x 88 mm
Højde:	33 mm
Spænding:	220-240VAC 50 Hz
Systemeffekt:	6,2W
Lysintensitet:	390lm
Dæmpbar:	Ja, bagkant (se dæmpningsoversigt)
Farvegengivelse:	Ra95
Spredningsvinkel:	42°
Kipvinkel:	36°
SDCM:	<2
Beskyttelse:	Klasse II, SELV, IP44 Egnet for installation i område 1 og 2 (vandret)
Materiale:	Plast/aluminium
Videresløjning:	Ja (3G1,5 mm ²)
Godkendelser:	LVD, EMC, RoHS, CE
Garanti:	5 års systemgaranti

Varenr.:	EAN nr.:	Udvendig mål:	Frontdesign:	Farve:
10121	5713080101219	Ø88 mm	Rund	Mat hvid
10122	5713080101226	Ø88 mm	Rund	Børstet aluminium
10123	5713080101233	88 x 88 mm	Firkantet	Mat hvid
10124	5713080101240	88 x 88 mm	Firkantet	Børstet aluminium
10125	5713080101257	Ø88 mm	Rund	Mat sort
10126	5713080101264	Ø88 mm	Rund	Kobber

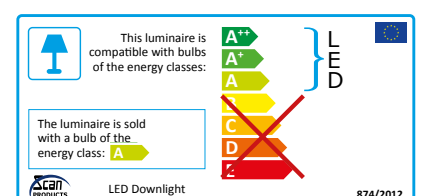
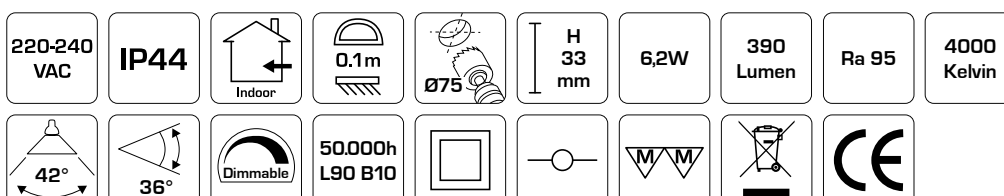

Luna LP Elite - 2700K & 3000K

Produktbeskrivelse:

- Luna LP Elite er en innovativ, elegant flimmerfri LED downlight med et højt lysudbytte og høj farvegengivelse, som er godkendt til direkte indbygning i isolering og brændbart materiale.
- Velegnet til akustiklofter.
- Indbygningshøjden på kun 33 mm gør det muligt, at montere Luna LP Elite de fleste steder.
- LED-driveren kan nemt adskilles fra armaturet, hvilket kan være en fordel i forbindelse med malerarbejde.
- Det er muligt at montere med kabel eller 16 mm flexrør.



Flimmerfri!

Tekniske data:

Huldiameter:	Ø75 mm
Udvendig mål:	Ø88 mm
Højde:	33 mm
Spænding:	220-240VAC 50 Hz
Systemeffekt:	5,4W
Lysintensitet:	360lm/380lm
Dæmpbar:	Ja, bagkant (se dæmpningsoversigt)
Farvegengivelse:	Ra>90
Spredningsvinkel:	42°
Kipvinkel:	20°
SDCM:	<3
Beskyttelse:	Klasse II, SELV, IP44 Egnet for installation i område 1 og 2 (vandret)
Materiale:	Plast/aluminium
Videresløjning:	Ja (3G1,5 mm ²)
Godkendelser:	LVD, EMC, RoHS, CE
Garanti:	2 års systemgaranti

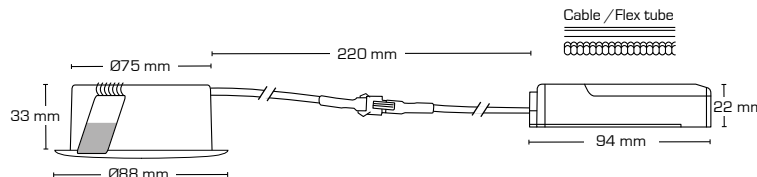
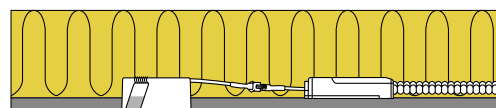
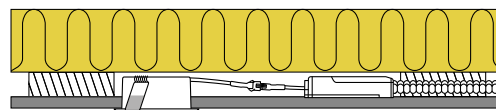

Varenr.:	EAN nr.:	Udvendig mål:	Lumen:	Kelvin:	Farve:
10131	5713080101318	Ø88 mm	360 lumen	2700K	Mat hvid
10134	5713080101349	Ø88 mm	380 lumen	3000K	Mat hvid

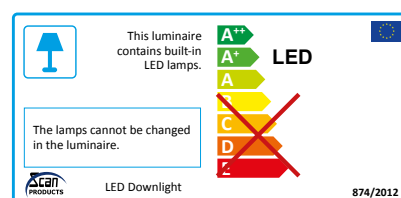
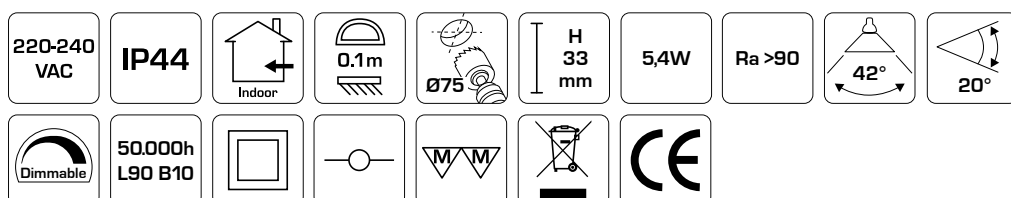

Luna Quick install - Uden lyskilde

Produktbeskrivelse:

- Luna er en kipbar downlight med bagmonteret lyskilde, godkendt til direkte indbygning i isolering og brændbart materiale.
- Skrueløs kabelafastning og ledningsmontering i terminalboks, sikrer en hurtig og smidig montering med minimal brug af værktøj.
- Luna fastgøres vha. skruer og er også velegnet til akustiklofter.
- Indbygningshøjden på kun 63 mm, sikrer mange anvendelsesmuligheder.
- Det er muligt at montere med kabel eller 16 mm flexrør.

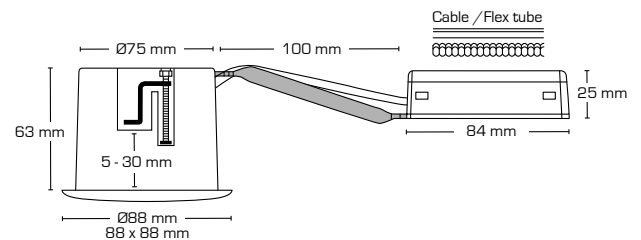
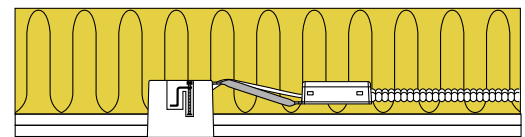
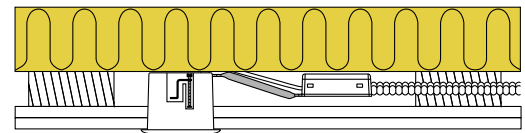

Tekniske data:

Huldiameter:	Ø75 mm
Udvendig mål:	Ø88 mm eller 88 x 88 mm
Højde:	63 mm
Spænding:	220-240VAC 50 Hz
Godkendt lyskilde:	Max. 6W LED (max. lyskildehøjde 56 mm)
Kipvinkel:	28°
Fatning:	GU10
Beskyttelse:	Klasse II, IP44
Materiale:	Plast/aluminium
Videresløjning:	Ja (3G1,5 mm ²)
Godkendelser:	LVD, RoHS, CE
Garanti:	2 års systemgaranti

Se vores lyskilder på side 52-53

Varenr.:	EAN nr.:	Udvendig mål:	Beskrivelse:	Farve:
10001	5713080100014	Ø88 mm	Rund	Mat hvid
10002	5713080100021	Ø88 mm	Rund	Børstet aluminium
10003	5713080100038	88 x 88 mm	Firkantet	Mat hvid
10004	5713080100045	88 x 88 mm	Firkantet	Børstet aluminium
10005	5713080100052	Ø88 mm	Rund	Mat sort
10006	5713080100069	Ø88 mm	Rund	Kobber
10007	5713080100076	Ø88 mm	Rund	Hvid
12423	5713080124232	Ø125 mm	Tætningsring	
12424	5713080124249		5-polet skrueløs klemme	

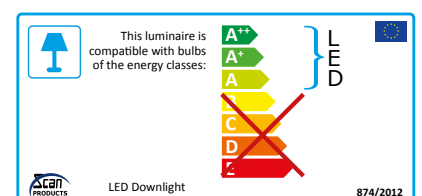
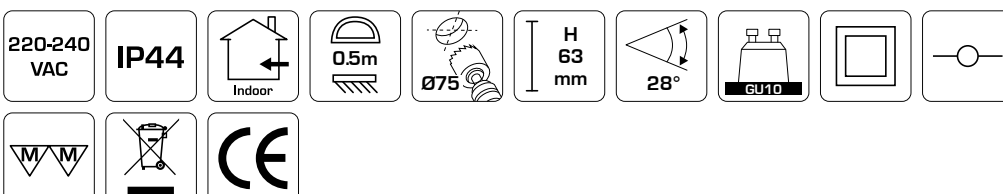

Luna Quick install - 2700K

Produktbeskrivelse:

- Luna er en kipbar, flimmerfri LED downlight med bagmonteret lyskilde, godkendt til direkte indbygning i isolering og brændbart materiale.
- Skrueløs kabelafastning og ledningsmontering i terminalboks, sikrer en hurtig og smidig montering med minimal brug af værktøj.
- Luna fastgøres vha. skruer og er også velegnet til akustiklofter.
- Indbygningshøjden på kun 63 mm, sikrer mange anvendelsesmuligheder.
- Leveres inkl. dæmpbar 5W GU10 LED lyskilde.
- Det er muligt at montere med kabel eller 16 mm flexrør.

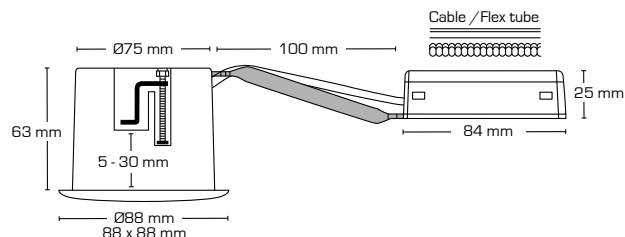
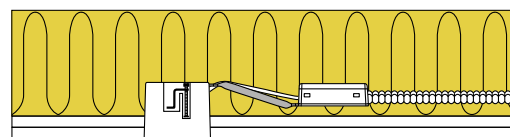
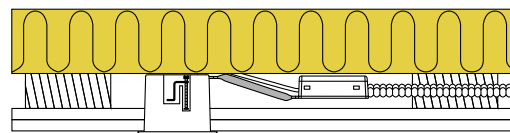

Tekniske data:

Huldiameter:	Ø75 mm
Udvendig mål:	Ø88 mm eller 88 x 88 mm
Højde:	63 mm
Spænding:	220-240VAC 50 Hz
Systemeffekt:	5W
Lysintensitet:	370lm
Dæmpbar:	Ja, bagkant (se dæmpningsoversigt)
Farvegengivelse:	Ra > 90
Spredningsvinkel:	38°
Kipvinkel:	28°
Fatning:	GU10
Beskyttelse:	Klasse II, IP44 Egnet for installation i område 1 og 2 (vandret)
Materiale:	Plast/aluminium
Videresløjning:	Ja (3G1,5 mm ²)
Godkendelser:	LVD, EMC, RoHS, CE
Garanti:	2 års systemgaranti

Varenr.:	EAN nr.:	Udvendig mål:	Beskrivelse:	Farve:
10011	5713080100113	Ø88 mm	Rund	Mat hvid
10012	5713080100120	Ø88 mm	Rund	Børstet aluminium
10013	5713080100137	88 x 88 mm	Firkantet	Mat hvid
10014	5713080100144	88 x 88 mm	Firkantet	Børstet aluminium
10015	5713080100151	Ø88 mm	Rund	Mat sort
10016	5713080100168	Ø88 mm	Rund	Kobber
12423	5713080124232	Ø125 mm	Tætningsring	
12424	5713080124249		5-polet skrueløs klemme	

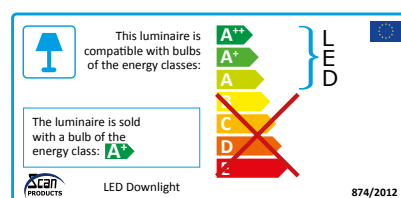
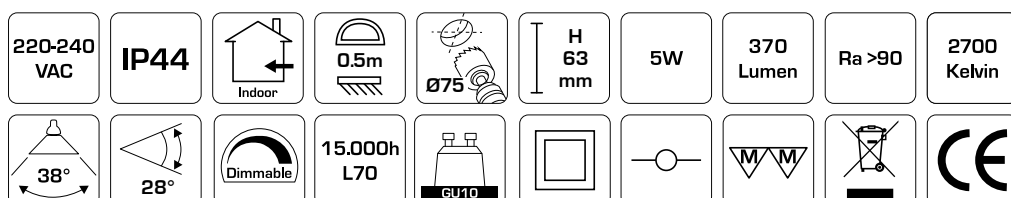

Luna Quick install - 3000K

Produktbeskrivelse:

- Luna er en kipbar, flimmerfri LED downlight med bagmonteret lyskilde, godkendt til direkte indbygning i isolering og brændbart materiale.
- Skrueløs kabelafastning og ledningsmontering i terminalboks, sikrer en hurtig og smidig montering med minimal brug af værktøj.
- Luna fastgøres vha. skruer og er også velegnet til akustiklofter.
- Indbygningshøjden på kun 63 mm, sikrer mange anvendelsesmuligheder.
- Leveres inkl. dæmpbar 5W GU10 LED lyskilde.
- Det er muligt at montere med kabel eller 16 mm flexrør.

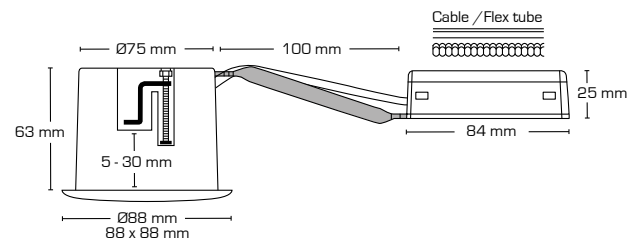
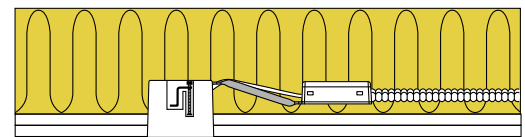
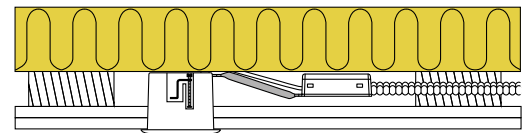

Tekniske data:

Huldiameter:	Ø75 mm
Udvendig mål:	Ø88 mm eller 88 x 88 mm
Højde:	63 mm
Spænding:	220-240VAC 50 Hz
Systemeffekt:	5W
Lysintensitet:	385lm
Dæmpbar:	Ja, bagkant (se dæmpningsoversigt)
Farvegengivelse:	Ra > 90
Spredningsvinkel:	38°
Kipvinkel:	28°
Fatning:	GU10
Beskyttelse:	Klasse II, IP44 Egnet for installation i område 1 og 2 (vandret)
Materiale:	Plast/aluminium
Videresløjning:	Ja (3G1,5 mm ²)
Godkendelser:	LVD, EMC, RoHS, CE
Garanti:	2 års systemgaranti

Varenr.:	EAN nr.:	Udvendig mål:	Beskrivelse:	Farve:
10021	5713080100212	Ø88 mm	Rund	Mat hvid
10022	5713080100229	Ø88 mm	Rund	Børstet aluminium
10023	5713080100236	88 x 88 mm	Firkantet	Mat hvid
10024	5713080100243	88 x 88 mm	Firkantet	Børstet aluminium
10025	5713080100250	Ø88 mm	Rund	Mat sort
10026	5713080100267	Ø88 mm	Rund	Kobber
12423	5713080124232	Ø125 mm	Tætningsring	
12424	5713080124249		5-polet skrueløs klemme	

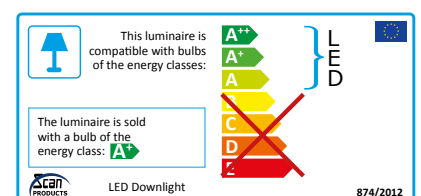
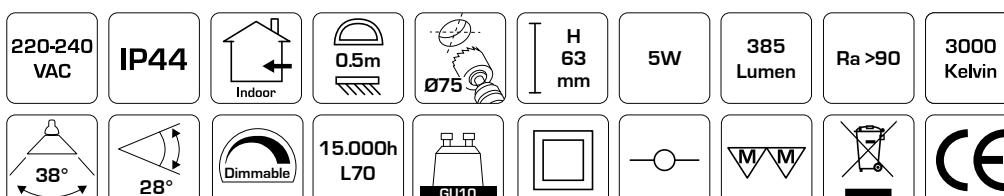

Luna Quick install - 4000K

Produktbeskrivelse:

- Luna er en kipbar, flimmerfri LED downlight med bagmonteret lyskilde, godkendt til direkte indbygning i isolering og brændbart materiale.
- Skrueløs kabelafastning og ledningsmontering i terminalboks, sikrer en hurtig og smidig montering med minimal brug af værktøj.
- Luna fastgøres vha. skruer og er også velegnet til akustiklofter.
- Indbygningshøjden på kun 63 mm, sikrer mange anvendelsesmuligheder.
- Leveres inkl. dæmpbar 5W GU10 LED lyskilde.
- Det er muligt at montere med kabel eller 16 mm flexrør.

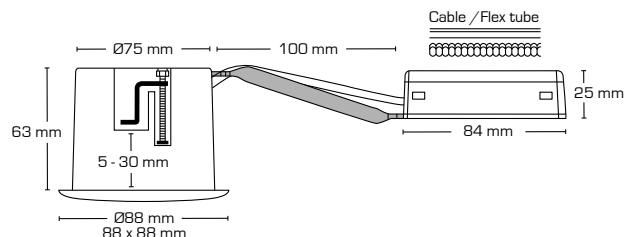
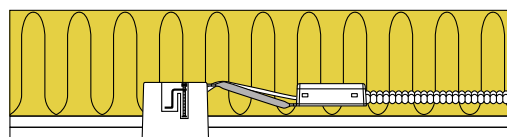
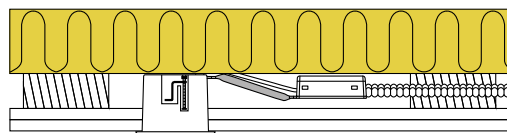

Tekniske data:

Huldiameter:	Ø75 mm
Udvendig mål:	Ø88 mm eller 88 x 88 mm
Højde:	63 mm
Spænding:	220-240VAC 50 Hz
Systemeffekt:	5W
Lysintensitet:	410lm
Dæmpbar:	Ja, bagkant (se dæmpningsoversigt)
Farvegengivelse:	Ra > 90
Spredningsvinkel:	38°
Kipvinkel:	28°
Fatning:	GU10
Beskyttelse:	Klasse II, IP44 Egnet for installation i område 1 og 2 (vandret)
Materiale:	Plast/aluminium
Videresløjfning:	Ja (3G1,5 mm ²)
Godkendelser:	LVD, EMC, RoHS, CE
Garanti:	2 års systemgaranti

Varenr.:	EAN nr.:	Udvendig mål:	Beskrivelse:	Farve:
10031	5713080100311	Ø88 mm	Rund	Mat hvid
10032	5713080100328	Ø88 mm	Rund	Børstet aluminium
12423	5713080124232	Ø125 mm	Tætningsring	
12424	5713080124249		5-polet skrueløs klemme	

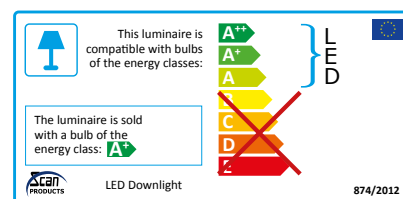
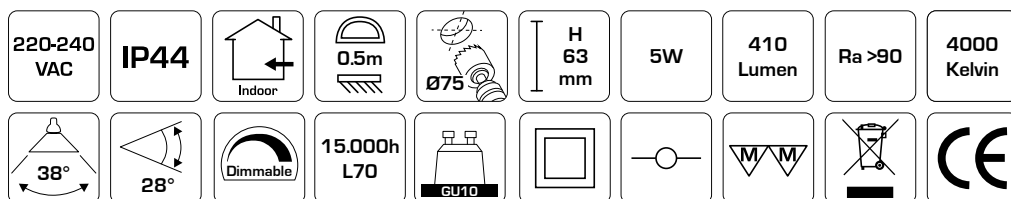

Luna Quick install - 10 stk. box



Produktbeskrivelse:

- Luna er en kipbar downlight med bagmonteret lyskilde, godkendt til direkte indbygning i isolering og brændbart materiale.
- Skrueløs kabelafastning og ledningsmontering i terminalboks, sikrer en hurtig og smidig montering med minimal brug af værktøj.
- Luna fastgøres vha. skruer og er også velegnet til akustiklofter.
- Indbygningshøjden på kun 63 mm, sikrer mange anvendelsesmuligheder.
- Leveres med og uden dæmpbar 5W GU10 LED lyskilde.
- Det er muligt at montere med kabel eller 16 mm flexrør.



Tekniske data:

Huldiameter:	Ø75 mm
Udvendig mål:	Ø88 mm
Højde:	63 mm
Spænding:	220-240VAC 50 Hz
Systemeffekt:	5W
Lysintensitet:	370lm/385lm/410lm
Dæmpbar:	Ja, bagkant (se dæmpningsoversigt)
Farvegengivelse:	Ra>90
Spredningsvinkel:	38°
Kipvinkel:	28°
Fatning:	GU10
Beskyttelse:	Klasse II, IP44 Egnet for installation i område 1 og 2 (vandret)
Materiale:	Plast/aluminium
Videresløjning:	Ja (3G1,5 mm ²)
Godkendelser:	LVD, EMC, RoHS, CE
Garanti:	2 års systemgaranti

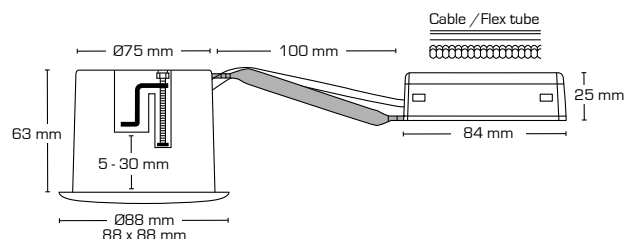
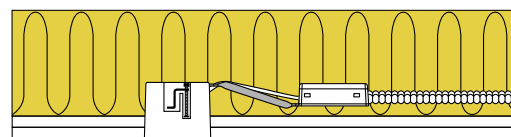
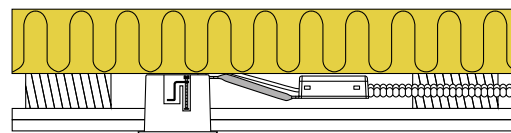

Varenr.:	EAN nr.:	Udvendig mål:	Frontdesign:	Kelvin:	Farve:
10401	5713080104012	Ø88 mm	Rund		Mat hvid
10402	5713080104029	Ø88 mm	Rund		Børstet aluminium
10411	5713080104111	Ø88 mm	Rund	2700K	Mat hvid
10412	5713080104128	Ø88 mm	Rund	2700K	Børstet aluminium
10421	5713080104210	Ø88 mm	Rund	3000K	Mat hvid
10422	5713080104227	Ø88 mm	Rund	3000K	Børstet aluminium
10431	5713080104319	Ø88 mm	Rund	4000K	Mat hvid
10432	5713080104326	Ø88 mm	Rund	4000K	Børstet aluminium
12423	5713080124232	Ø125 mm	Tætningsring		

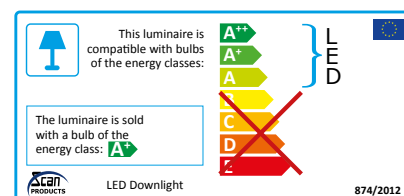
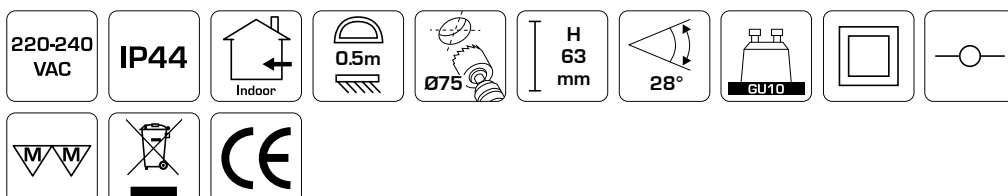

Alda Uden lyskilde

Produktbeskrivelse:

- Alda er en klassisk kipbar downlight, som er godkendt til direkte indbygning i isolering og brændbart materiale.
- Skrueløs kabelafastning og ledningsmontering i terminalboks, sikrer en hurtig og smidig montering med minimal brug af værktøj.
- Mulighed for 2 fjeder positioner – afhængig af loftkonstruktionen.
- Indbygningshøjden på kun 65 mm, sikrer mange anvendelsesmuligheder.
- Det er muligt at montere med kabel eller 16 mm flexrør.

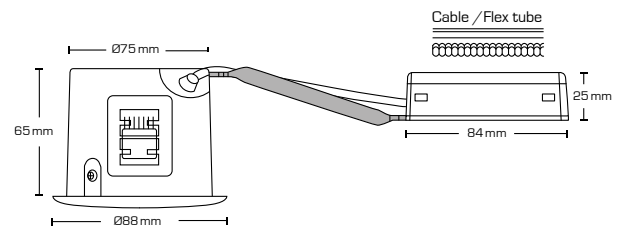
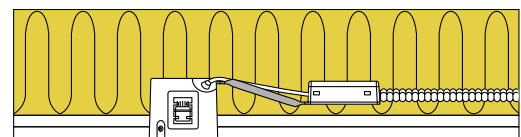
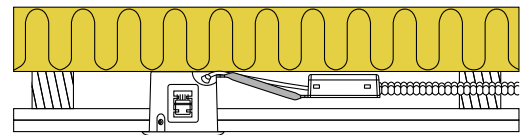

Tekniske data:

Huldiameter:	Ø75 mm
Udvendig mål:	Ø88 mm
Højde:	65 mm
Spænding:	220-240VAC 50 Hz
Godkendt lyskilde:	Max. 6W LED (max lyskildehøjde 56 mm)
Kipvinkel:	25°
Fatning:	GU10
Beskyttelse:	Klasse II, IP21
Materiale:	Stål/aluminium
Videresløjning:	Ja (3G1,5 mm ²)
Godkendelser:	LVD, RoHS, CE
Garanti:	2 års systemgaranti

Se vores lyskilder på side 52-53

Varenr.:	EAN nr.:	Udvendig mål:	Frontdesign:	Farve:
10061	5713080100618	Ø88 mm	Rund	Mat hvid
10062	5713080100625	Ø88 mm	Rund	Børstet aluminium
12423	5713080124232	Ø125 mm	Tætningsring	
12424	5713080124249		5-polet skrueløs klemme	

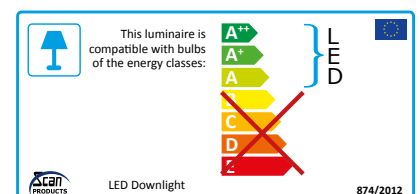
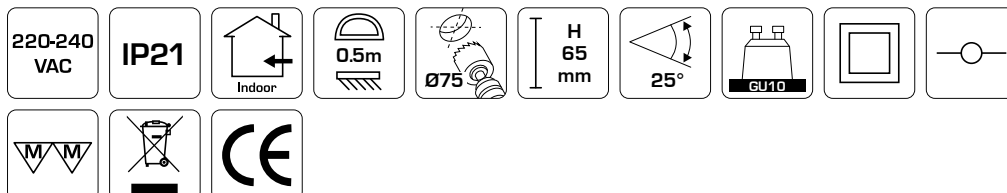

Alda 2700K & 3000K

Produktbeskrivelse:

- Alda er en klassisk kipbar, flimmerfri LED downlight, som er godkendt til direkte indbygning i isolering og brændbart materiale.
- Skrueløs kabelafastning og ledningsmontering i terminalboks, sikrer en hurtig og smidig montering med minimal brug af værktøj.
- Mulighed for 2 fjeder positioner – afhængig af loftkonstruktionen.
- Leveres inkl. dæmpbar 5W GU10 LED lyskilde.
- Indbygningshøjden på kun 65 mm, sikrer mange anvendelsesmuligheder.
- Det er muligt at montere med kabel eller 16 mm flexrør.

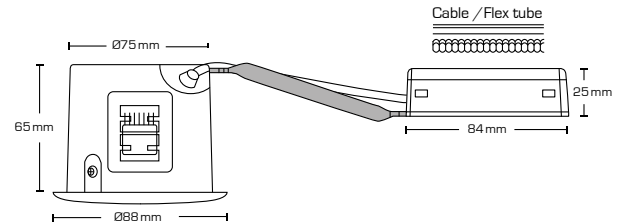
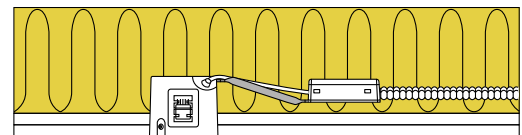
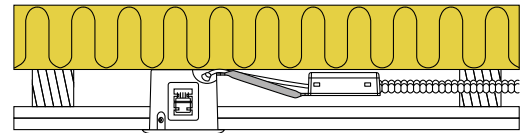

Tekniske data:

Huldiameter:	Ø75 mm
Udvendig mål:	Ø88 mm
Højde:	65 mm
Spænding:	220-240VAC 50 Hz
Systemeffekt:	5W
Lysintensitet:	370lm/385lm
Dæmpbar:	Ja, bagkant (se dæmpningsoversigt)
Farvegengivelse:	Ra>90
Spredningsvinkel:	38°
Kipvinkel:	25°
Fatring:	GU10
Beskyttelse:	Klasse II, IP21
Materiale:	Stål/aluminium
Videresløjning:	Ja (3G1,5 mm ²)
Godkendelser:	LVD, EMC, RoHS, CE
Garanti:	2 års systemgaranti

Varenr.:	EAN nr.:	Udvendig mål:	Frontdesign:	Kelvin:	Farve:
10063	5713080100632	Ø88 mm	Rund	2700K	Mat hvid
10064	5713080100649	Ø88 mm	Rund	2700K	Børstet aluminium
10065	5713080100656	Ø88 mm	Rund	3000K	Mat hvid
10066	5713080100663	Ø88 mm	Rund	3000K	Børstet aluminium
12423	5713080124232	Ø125 mm	Tætningsring		
12424	5713080124249		5-polet skrueløs klemme		

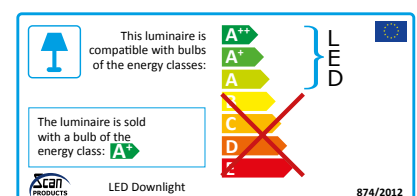
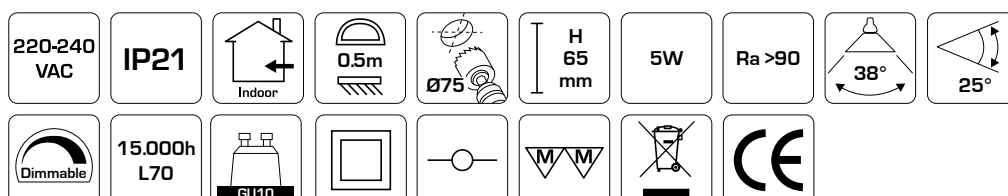

Sabina LP

Ra>90 IP44

Flimmerfri!



*Elegant!
- også ved kipning*



*Driveren kan nemt
adskilles fra amaturret*

Højde
33 mm



*Minimal blænding på
grund af den tilbagetrukne
LED-chip*



Kabel eller flexrør



*Den skrå kant på driveren
sikrer nemmere montage*

Sabina LP - 2700K, 3000K & 4000K

Produktbeskrivelse:

- Sabina LP er en innovativ, elegant flimmerfri LED downlight med et højt lysudbytte og høj farvegengivelse, som er godkendt til direkte indbygning i isolering og brændbart materiale.
- Minimal blænding grundet den tilbagetrukne LED-chip og avancerede optik.
- Velegnet til akustiklofter.
- Indbygningshøjden på kun 33 mm gør det muligt, at montere Sabina LP de fleste steder.
- LED-driveren kan nemt adskilles fra armaturet, hvilket kan være en fordel i forbindelse med malerarbejde.
- Det er muligt at montere med kabel eller 16 mm flexrør.



Flimmerfri!

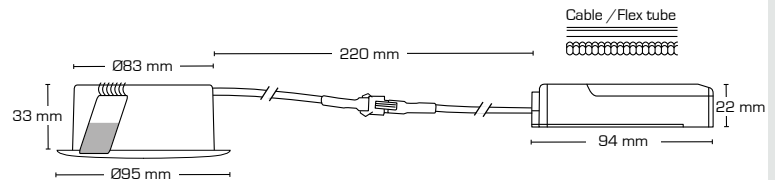
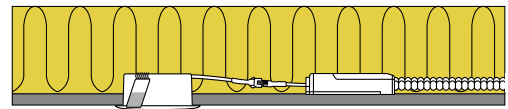
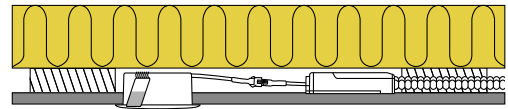

Tekniske data:	
Huldiameter:	Ø83 mm
Udvendig mål:	Ø95 mm
Højde:	33 mm
Spænding:	220-240VAC 50 Hz
Systemeffekt:	5,4W
Lysintensitet:	400lm/440lm/480lm
Dæmpbar:	Ja, bagkant (se dæmpningsoversigt)
Farvegengivelse:	Ra>90
Spredningsvinkel:	38°
Kipvinkel:	20°
SDCM:	<3
Beskyttelse:	Klasse II, SELV, IP44 Egnet for installation i område 1 og 2 (vandret)
Materiale:	Plast/aluminium
Videresløjning:	Ja (3G1,5 mm ²)
Godkendelser:	LVD, EMC, RoHS, CE
Garanti:	2 års systemgaranti

Varenr.:	EAN nr.:	Udvendig mål:	Lumen:	Kelvin:	Farve:
10301	5713080103015	Ø95 mm	400 lumen	2700K	Mat hvid
10304	5713080103046	Ø95 mm	440 lumen	3000K	Mat hvid
10307	5713080103077	Ø95 mm	480 lumen	4000K	Mat hvid

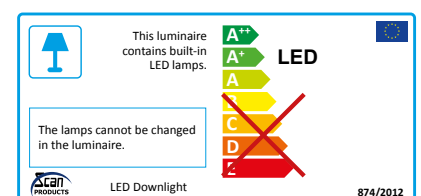
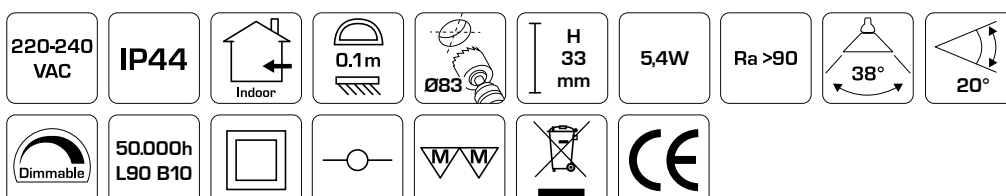

Sabina LP Fixed - 2700K & 3000K

Produktbeskrivelse:

- Sabina LP Fixed er en innovativ, elegant flimmerfri LED downlight med et højt lysudbytte og høj farvegengivelse, som er godkendt til direkte indbygning i isolering og brændbart materiale.
- Minimal blænding grundet den tilbagetrukne LED-chip og avancerede optik.
- Velegnet til akustiklofter.
- Indbygningshøjden på kun 33 mm gør det muligt, at montere Sabina LP Fixed de fleste steder.
- LED-driveren kan nemt adskilles fra armaturet, hvilket kan være en fordel i forbindelse med malerarbejde.
- Det er muligt at montere med kabel eller 16 mm flexrør.



Ra>90 IP44

Flimmerfri!

Tekniske data:

Huldiameter:	Ø75 mm
Udvendig mål:	Ø88 mm
Højde:	33 mm
Spænding:	220-240VAC 50 Hz
Systemeffekt:	5,4W
Lysintensitet:	375lm/400lm
Dæmpbar:	Ja, bagkant (se dæmpningsoversigt)
Farvegengivelse:	Ra>90
Spredningsvinkel:	38°
SDCM:	<3
Beskyttelse:	Klasse II, SELV, IP44 Egnet for installation i område 1 og 2 (vandret)
Materiale:	Plast/aluminium
Videresløfning:	Ja (3G1,5 mm ²)
Godkendelser:	LVD, EMC, RoHS, CE
Garanti:	2 års systemgaranti

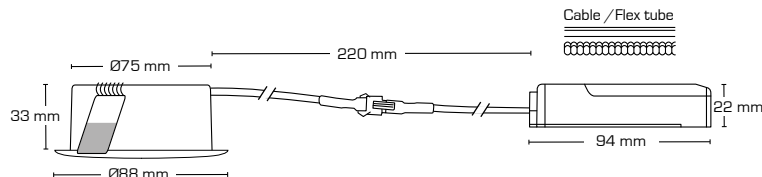
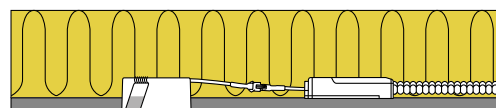
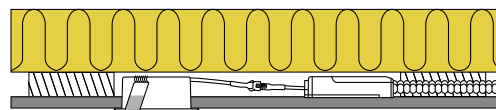

Varenr.:	EAN nr.:	Udvendig mål:	Lumen:	Kelvin:	Farve:
10321	5713080103213	Ø88 mm	375 lumen	2700K	Mat hvid
10324	5713080103244	Ø88 mm	400 lumen	3000K	Mat hvid

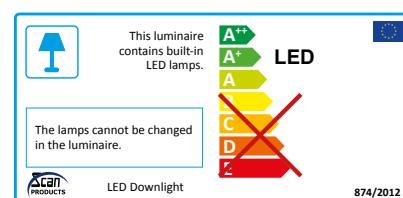
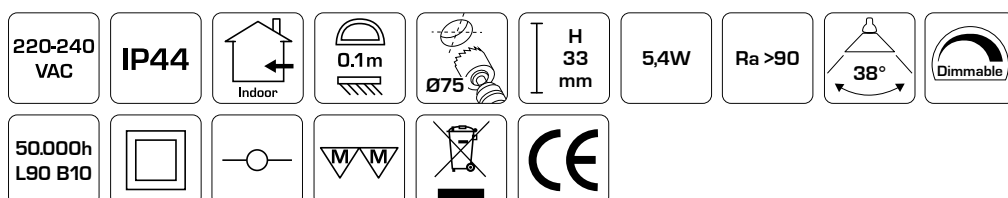

Lia 2700K & 3000K

Produktbeskrivelse:

- Lia er en stilren LED microdownlight, som er godkendt til direkte indbygning i isolering og brændbart materiale.
- Ideel for montering i vindueslysninger, skabe og som dekora-tionsbelysning.
- Forberedt til montering i 16 mm flexrør.
- Leveres inkl. 3 meter ledning.

Ra>90 IP44

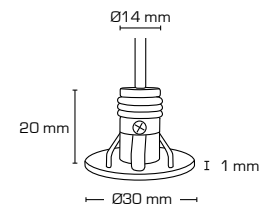
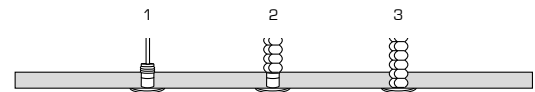

Se vores drivere på side 57

Tekniske data:

Huldiameter:	1-2: Ø14-16 mm / 3: Ø16 mm
Udvendig mål:	Ø30 mm
Højde:	20 mm
Strøm:	350 mA
Effekt:	1,2W
Lysintensitet:	65lm/70lm
Dæmpbar:	Ja, bagkant (se dæmpningsoversigt)
Farvegengivelse:	Ra>90
Spredningsvinkel:	85°
SDCM:	<3
Beskyttelse:	Klasse III, IP44 Egnet for installation i område 1 og 2 (vandret)
Materiale:	Aluminium
Godkendelser:	LVD, EMC, RoHS, CE
Garanti:	2 års systemgaranti

Varenr.:	EAN nr.:	Udvendig mål:	Frontdesign:	Kelvin:	Farve:
12021	5713080120210	Ø30 mm	Rund	2700K	Mat hvid
12024	5713080120241	Ø30 mm	Rund	3000K	Mat hvid

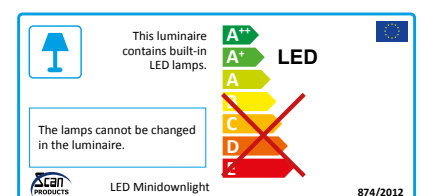
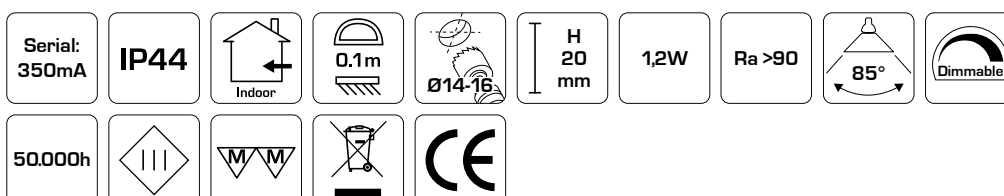

Claudia 2700K, 3000K & 4000K

Produktbeskrivelse:

- Claudia er en kipbar, flimmerfri LED minidownlight inkl. driver, som er godkendt til direkte indbygning i isolering og brændbart materiale.
- Skrueløs kabelafastning og ledningsmontering i terminalboks sikrer en hurtig og smidig montering med minimal brug af værktøj.
- Claudia er specialudviklet til konstruktioner med minimal installationshøjde. Claudia er ideel til montering, hvor loftet er nedsænket med 22 mm forskalling og bagvedliggende beton-dæk.

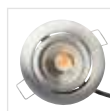

Tekniske data:

Huldiameter:	Ø56 mm
Udvendig mål:	Ø65 mm
Højde:	15 mm
Spænding:	220-240VAC 50Hz
Effekt:	4,5W
Lysintensitet:	280lm/305lm/330lm
Dæmpbar:	Ja, bagkant (se dæmpningsoversigt)
Farvegengivelse:	Ra95
Spredningsvinkel:	45°
Kipvinkel:	30°
SDCM:	<2
Beskyttelse:	Klasse II, SELV, IP44 Egnet for installation i område 1 og 2 (vandret)
Materiale:	Plast/aluminium
Videresløjning:	Ja (3G1,5 mm ²)
Godkendelser:	LVD, EMC, RoHS, CE
Garanti:	2 års systemgaranti

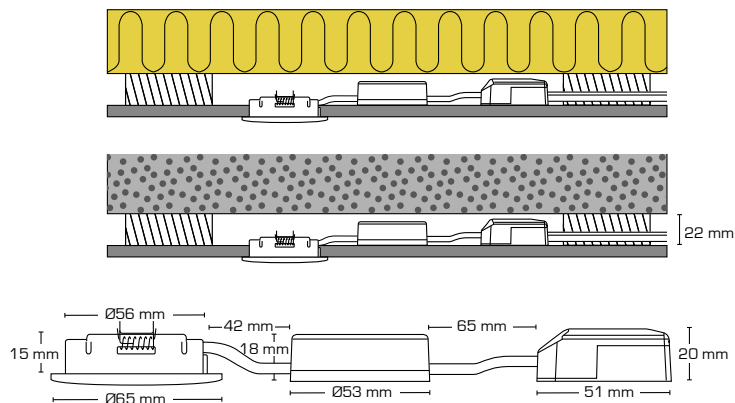

Varenr.:	EAN nr.:	Udvendig mål:	Lumen:	Kelvin:	Farve:
10161	5713080101615	Ø65 mm	280 lumen	2700K	Mat hvid
10162	5713080101622	Ø65 mm	280 lumen	2700K	Børstet aluminium
10163	5713080101639	Ø65 mm	305 lumen	3000K	Mat hvid
10164	5713080101646	Ø65 mm	305 lumen	3000K	Børstet aluminium
10165	5713080101653	Ø65 mm	330 lumen	4000K	Mat hvid

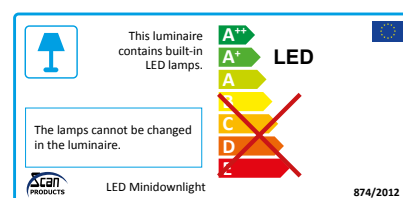
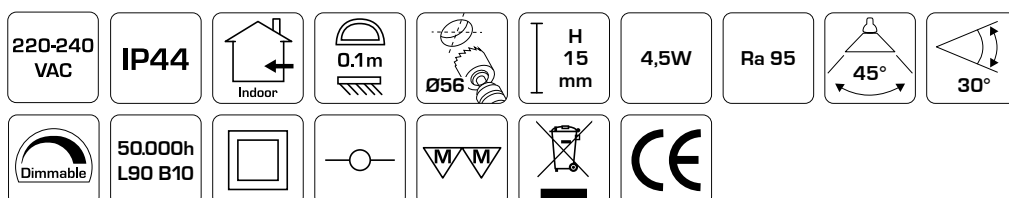

Claudia looping 2700K, 3000K & 4000K

Produktbeskrivelse:

- Claudia er en kipbar LED minidownlight, som er godkendt til direkte indbygning i isolering og brændbart materiale.
- Skrueløs kabelafastning og ledningsmontering i terminalboks sikrer en hurtig og smidig montering med minimal brug af værktøj.
- Claudia er specialudviklet til konstruktioner med minimal installationshøjde. Claudia er ideel til montering, hvor loftet er nedsænket med 22 mm forskalling og bagvedliggende betondæk. Claudia er også ideel til udskiftning af eksisterende installationer med Ø56 mm hul diameter.

Ra95 IP44



Se vores drivere på side 57

Tekniske data:

Huldiameter:	Ø56 mm
Udvendig mål:	Ø65 mm
Højde:	15 mm
Strøm:	350 mA
Effekt:	3,2W
Lysintensitet:	250lm/270lm/290lm
Dæmpbar:	Ja, bagkant (se dæmpningsoversigt)
Farvegengivelse:	Ra95
Spredningsvinkel:	45°
Kipvinkel:	30°
SDCM:	<2
Beskyttelse:	Klasse III, IP44 Egnet for installation i område 1 og 2 (vandret)
Materiale:	Plast/ aluminium
Videresløjning:	Ja (2x1,5 mm ²)
Godkendelser:	LVD, EMC, RoHS, CE
Garanti:	2 års systemgaranti

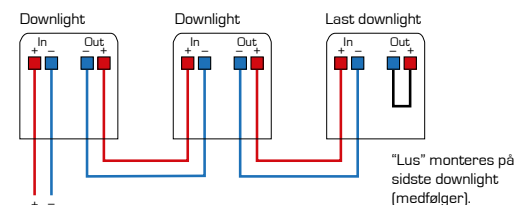
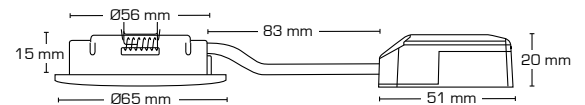
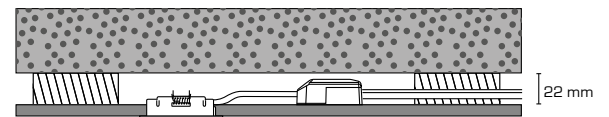
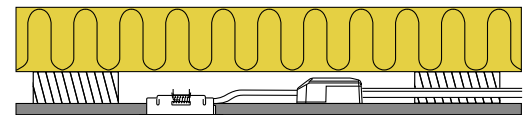

Strømforsyning:

Konstant strøm 350mA.

Bemærk at strømforsyningen skal være med konstant strøm (350 mA) og ikke 12V AC/DC.

Anvend Scan Products driver, varenr. 12401/12402/12403/12404.

Varenr.:	EAN nr.:	Udvendig mål:	Lumen:	Kelvin:	Farve:
12261	5713080122610	Ø65 mm	250 lumen	2700K	Mat hvid
12262	5713080122627	Ø65 mm	250 lumen	2700K	Børstet aluminium
12263	5713080122634	Ø65 mm	270 lumen	3000K	Mat hvid
12264	5713080122641	Ø65 mm	270 lumen	3000K	Børstet aluminium
12265	5713080122658	Ø65 mm	290 lumen	4000K	Mat hvid

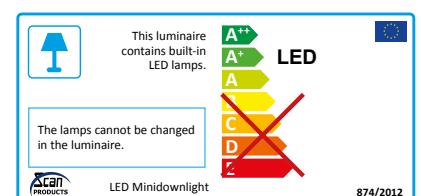
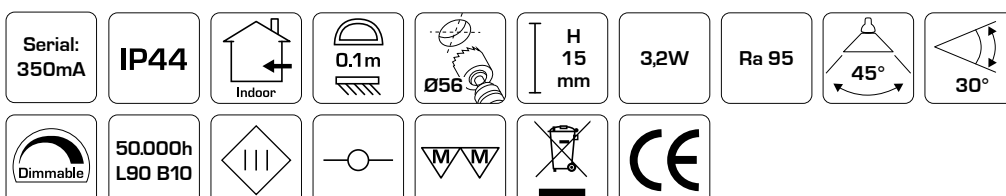

Sofia 2700K, 3000K & 4000K

Produktbeskrivelse:

- Sofia er en LED minidownlight, som er godkendt til direkte indbygning i isolering og brændbart materiale.
- Nem montering ved eksisterende installationer vha. integreret installationsklemme (max. 2x0,75 mm²).
- Ideel for montering under overskabe i eksisterende udfræsninger eller ved brug af påbygningsring (tilbehør).
- Indbygningshøjden på kun 12 mm gør det muligt, at montere Sofia minidownlight de fleste steder.
- Leveres inkl. 3 meter ledning.



Ra95 IP44

Inkl. 3m ledning

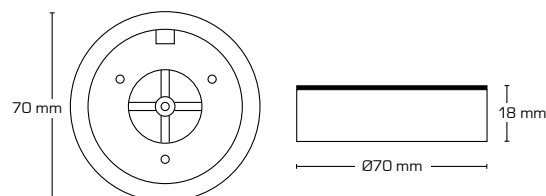
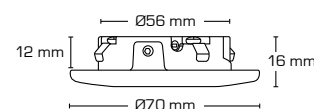
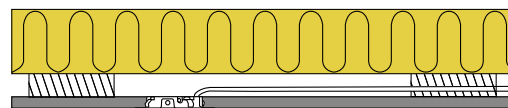
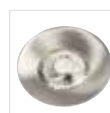

Tekniske data:

Huldiameter:	Ø56 mm
Udvendig mål:	Ø70 mm
Højde:	12 mm
Strøm:	350 mA
Effekt:	3,2W
Lysintensitet:	250lm/270lm/290lm
Dæmpbar:	Ja, bagkant (se dæmpningsoversigt)
Farvegengivelse:	Ra95
Spredningsvinkel:	42°
SDCM:	<2
Beskyttelse:	Klasse III, IP44 Egnet for installation i område 1 og 2 (vandret)
Materiale:	Aluminium
Godkendelser:	LVD, EMC, RoHS, CE
Garanti:	2 års systemgaranti

Se vores drivere på side 57

Varenr.:	EAN nr.:	Udvendig mål:	Frontdesign:	Kelvin:	Farve:
12001	5713080120012	Ø70 mm	Rund	2700K	Mat hvid
12002	5713080120029	Ø70 mm	Rund	2700K	Børstet aluminium
12003	5713080120036	Ø70 mm	Rund	3000K	Mat hvid
12004	5713080120043	Ø70 mm	Rund	3000K	Børstet aluminium
12007	5713080120074	Ø70 mm	Rund	4000K	Mat hvid
12005	5713080120050	Ø70 x 18 mm	Påbygningsring		Mat hvid
12006	5713080120067	Ø70 x 18 mm	Påbygningsring		Børstet aluminium
12430	5713080124300	3 meter	Forlængerledning		

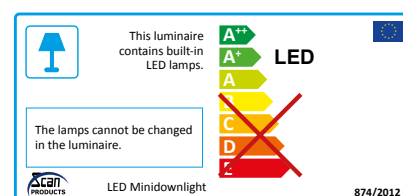
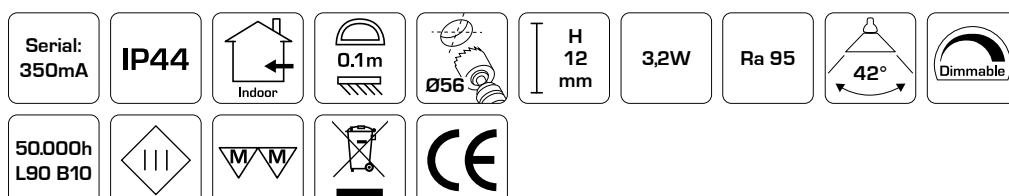

Silvia 2700K & 3000K

Produktbeskrivelse:

- Silvia er en LED minidownlight, som er godkendt til direkte indbygning i isolering og brændbart materiale.
- Nem montering ved eksisterende installationer vha. integreret installationsklemme (max. 2x0,75 mm²).
- Ideel for montering under overskabe i eksisterende udfræsninger eller ved brug af påbygningsring (tilbehør).
- Justerbar fjeder til hulmål Ø56-62 mm.
- Indbygningshøjden på kun 12 mm gør det muligt, at montere Silvia minidownlight de fleste steder.
- Leveres inkl. 3 meter ledning.

Ra>90 IP44

Inkl. 3m ledning

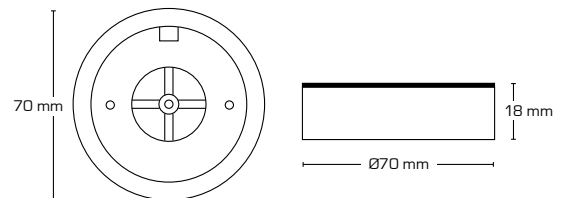
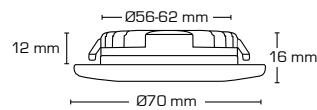
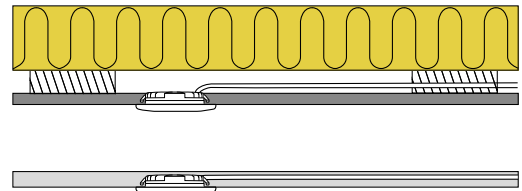

Tekniske data:

Huldiameter:	Ø56-62 mm
Udvendig mål:	Ø70 mm
Højde:	12 mm
Strøm:	350 mA
Effekt:	3,2W
Lysintensitet:	300lm/315lm
Dæmpbar:	Ja, bagkant (se dæmpningsoversigt)
Farvegengivelse:	Ra>90
Spredningsvinkel:	90°
SDCM:	<3
Beskyttelse:	Klasse III, IP44 Egnet for installation i område 1 og 2 (vandret)
Materiale:	Aluminium
Godkendelser:	LVD, EMC, RoHS, CE
Garanti:	2 års systemgaranti

Se vores drivere på side 57

Varenr.:	EAN nr.:	Udvendig mål:	Frontdesign:	Kelvin:	Farve:
12011	5713080120111	Ø70 mm	Rund	2700K	Mat hvid
12012	5713080120128	Ø70 mm	Rund	2700K	Mat sort
12014	5713080120142	Ø70 mm	Rund	3000K	Mat hvid
12015	5713080120159	Ø70 mm	Rund	3000K	Mat sort
12017	5713080120173	Ø70 x 18 mm	Påbygningsring		Mat hvid
12018	5713080120180	Ø70 x 18 mm	Påbygningsring		Mat sort
12430	5713080124300	3 meter	Forlængerledning		

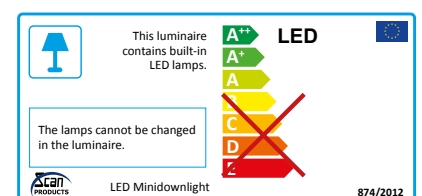
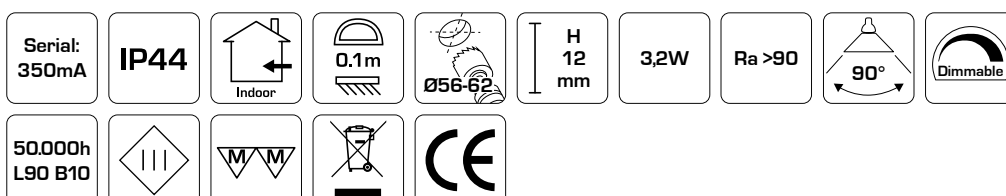

Alisia 3000K

Produktbeskrivelse:

- Alisia LED downlight er godkendt til indbygning i brændbart materiale.
- Skrueløs kabelafastning og ledningsmontering i terminalboks, sikrer en hurtig og smidig montering med minimal brug af værktøj.
- Terminalboks/driveren kan nemt adskilles fra armaturet, hvilket kan være en fordel i forbindelse med malerarbejde.
- Armaturet findes i en 6W, 12W og 18W udgave.

IP44



Tekniske data:

Huldiameter:	Ø110 mm/Ø155 mm/Ø208 mm
Udvendig diameter:	Ø120 mm/Ø172 mm/Ø225 mm
Højde:	24 mm
Spænding:	200-240VAC 50 Hz
Systemeffekt:	6W/12W/18W
Lysintensitet:	540lm/1120lm/1880lm
Dæmpbar:	Nej
Farvegengivelse:	Ra>82
Spredningsvinkel:	120°
SDCM:	3
IK-klasse:	IK06
Beskyttelse:	Klasse II, SELV, IP44 Egnet for installation i område 1 og 2 (vandret)
Materiale:	Plast/aluminium
Videresløjfning:	Ja (3G1,5 mm ²)
Godkendelser:	LVD, EMC, RoHS, CE
Garanti:	2 års systemgaranti

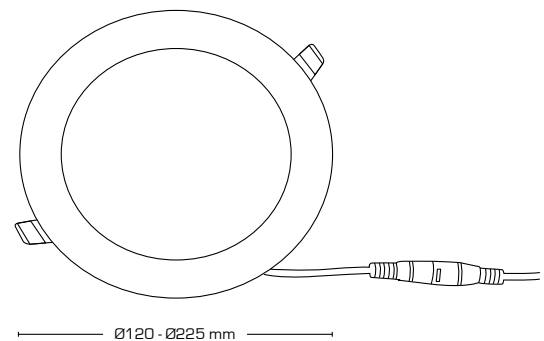
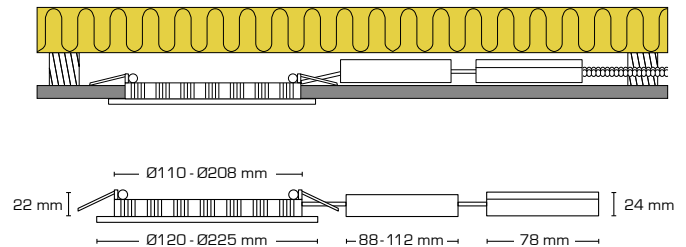

Varenr.:	EAN nr.:	Lumen:	Kelvin:	Wattage:	Udvendig mål:	Farve:
10211	5713080102117	540 lumen	3000K	6W	Ø120 mm	Mat hvid
10212	5713080102124	1120 lumen	3000K	12W	Ø172 mm	Mat hvid
10213	5713080102131	1880 lumen	3000K	18W	Ø225 mm	Mat hvid

220-240 VAC	IP44	IK06	Indoor	0.1m	H 24 mm	Ra >82	3000 Kelvin	120°	Dimmable
>36.000h L70									

This luminaire contains built-in LED lamps.

The lamps cannot be changed in the luminaire.

LED

A+, A, C, D, E

Scan Products LED Downlight

874/2012

Alisia Elite - 3000K & 4000K

Produktbeskrivelse:

- Alisia Elite er en innovativ, elegant flimmerfri LED downlight med et højt lysudbytte og høj farvegengivelse, som er godkendt til direkte indbygning i isolering og brændbart materiale.
- Velegnet til akustiklofter.
- LED-driveren kan nemt adskilles fra armaturet, hvilket kan være en fordel i forbindelse med malerarbejde.
- Det er muligt at montere med kabel eller 16 mm flexrør.
- Armaturet findes i en 12W og 18W udgave.



Tekniske data:

Huldiameter:	Ø155 mm/205 mm
Udvendig diameter:	Ø170 mm/225 mm
Højde:	22 mm
Spænding:	200-240VAC 50 Hz
Systemeffekt:	12W/ 18W
Lysintensitet:	920lm - 1350lm
Dæmpbar:	Ja, bagkant (se dæmpningsoversigt)
Farvegengivelse:	Ra>90
Spredningsvinkel:	110°
SDCM:	<3
IK-klasse:	IK06
Beskyttelse:	Klasse II, SELV, IP44 Egnet for installation i område 1 og 2 (vandret)
Materiale:	Plast/ aluminium
Videresløjning:	Ja (3G1,5 mm ²)
Godkendelser:	LVD, EMC, RoHS, CE
Garanti:	2 års systemgaranti

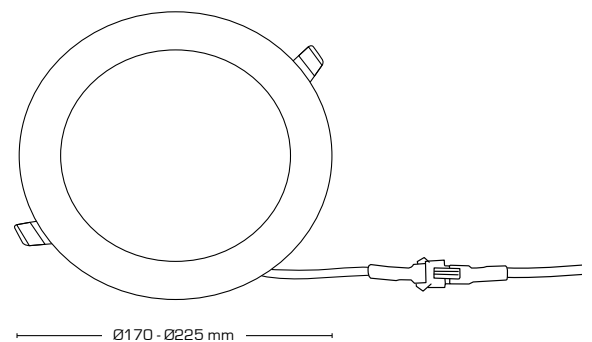
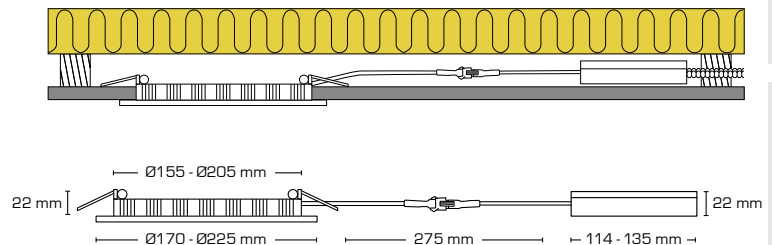

Varenr.:	EAN nr.:	Lumen:	Kelvin:	Wattage:	Udvendig mål:	Farve:
10242	5713080102421	920 lumen	3000K	12W	Ø170 mm	Mat hvid
10243	5713080102438	1280 lumen	3000K	18W	Ø225 mm	Mat hvid
10246	5713080102469	960 lumen	4000K	12W	Ø170 mm	Mat hvid
10247	5713080102476	1350 lumen	4000K	18W	Ø225 mm	Mat hvid

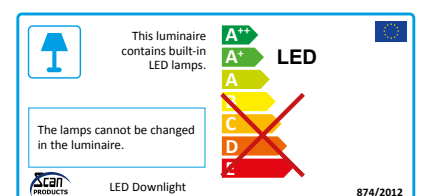
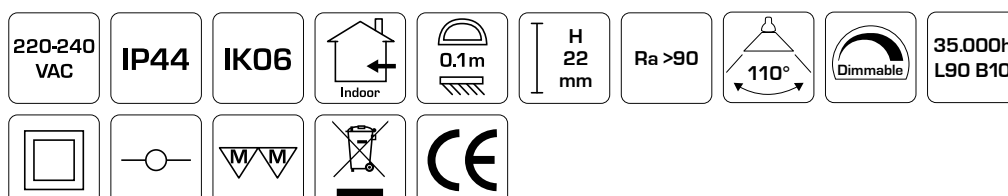

Lucianna 3000K & 4000K

Produktbeskrivelse:

- LED spejlarmatur i et klassisk og tidsløst design.
- Den udskiftelige LED-indsats gør installationen fleksibel og fremtidssikret, eksempelvis ved ønske om anden farvetemperatur.
- Armaturet er ideelt til boligen, boligforeninger, hoteller m.m., hvor der stilles høje krav til driftssikkerhed og gode lys-egenskaber.
- Kabelindgangen er placeret centreret på bagsiden og i toppen af armaturet.
- Skrueløs kabelafastning og ledningsmontering sikrer en hurtig og smidig montering med minimal brug af værktøj.

Flimmerfri!

Ra>96

IP44

Change
LED
able5
Year
warranty

Tekniske data:

Størrelse: 600 x 112 x 72 mm (m/stik)
600 x 112 x 60 mm

Spænding: 220-240VAC 50 Hz

Systemeffekt: 20W

Lysintensitet: 1420lm/1530lm

Dæmpbar: Nej

Farvegengivelse: Ra>96

Spredningsvinkel: 170°

LED: Integreret LED - kan udskiftes

SDCM: <3

IK-klasse: IK08

Beskyttelse: Klasse I, SELV, IP44

Materiale: Pulverlakeret stål, polycarbonat

Godkendelser: LVD, EMC, RoHS, CE

Garanti: 5 års systemgaranti

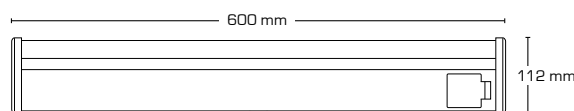
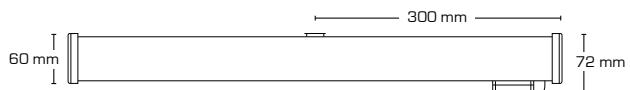

Varenr.:	EAN nr.:	Beskrivelse:	Udvendig mål:	Farve:
12201	5713080122016	3000K med stikkontakt 16A	600 x 112 x 72 mm	Hvid
12202	5713080122023	3000K uden stikkontakt	600 x 112 x 60 mm	Hvid
12205	5713080122054	4000K med stikkontakt 16A	600 x 112 x 72 mm	Hvid
12206	5713080122061	4000K uden stikkontakt	600 x 112 x 60 mm	Hvid
12431	5713080124317	3000K LED indsats		
12432	5713080124324	4000K LED indsats		
12433	5713080124331	Skærm		

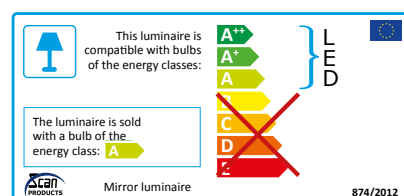

Lucianna med PIR sensor - 3000K & 4000K

Produktbeskrivelse:

- LED spejlarmatur i et klassisk og tidsløst design.
- Den udskiftelige LED-indsats gør installationen fleksibel og fremtidssikret, eksempelvis ved ønske om anden farvetemperatur.
- Armaturet er ideelt til boligen, boligforeninger, hoteller m.m., hvor der stilles høje krav til driftssikkerhed og gode lys-egenskaber.
- Kabelindgangen er placeret centreret på bagsiden og i toppen af armaturet.
- Skrueløs kabelafastning og ledningsmontering sikrer en hurtig og smidig montering med minimal brug af værktøj.

Flimmerfri!

Ra>96

IP44

Change
LED
able5
Year
warranty

PIR sensor med slave funktion til ex. en mindre ventilator eller downlights



Tekniske data:

Størrelse: 600 x 112 x 72 mm [m/stik & PIR]
600 x 112 x 60 mm

Spænding: 220-240VAC 50 Hz

Systemeffekt: 20W

Lysintensitet: 1420lm/1530lm

Dæmpbar: Nej

Farvegengivelse: Ra>96

Spredningsvinkel: 170°

LED: Integreret LED - kan udskiftes

SDCM: <3

IK-klasse: IK08

Beskyttelse: Klasse I, SELV, IP44

Materiale: Pulverlakeret stål, polycarbonat

Godkendelser: LVD, EMC, RoHS, CE

Garanti: 5 års systemgaranti

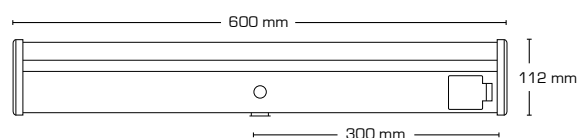
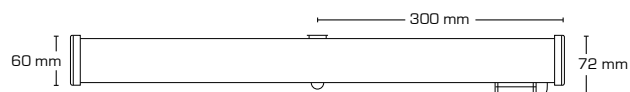

PIR sensor:

Tidsområde: 5 sek. +/- 1 sek. til 8 min +/- 1 min

Rækkevidde: 0 - 2,5 m (monteringshøjde 2 m)

Detekteringsområde: 180°

Videresløfning: Max. 100W

Varenr.:	EAN nr.:	Beskrivelse:	Udvendig mål:	Farve:
12203	5713080122030	3000K med PIR sensor & stikkontakt 16A	600 x 112 x 72 mm	Hvid
12204	5713080122047	3000K med PIR sensor, uden stikkontakt	600 x 112 x 60 mm	Hvid
12207	5713080122078	4000K med PIR sensor & stikkontakt 16A	600 x 112 x 72 mm	Hvid
12208	5713080122085	4000K med PIR sensor, uden stikkontakt	600 x 112 x 60 mm	Hvid
12431	5713080124317	3000K LED indsats		
12432	5713080124324	4000K LED indsats		
12433	5713080124331	Skærm		

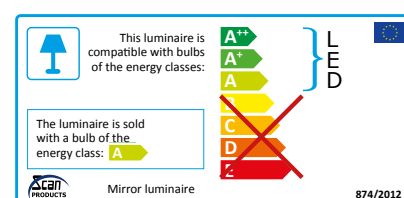
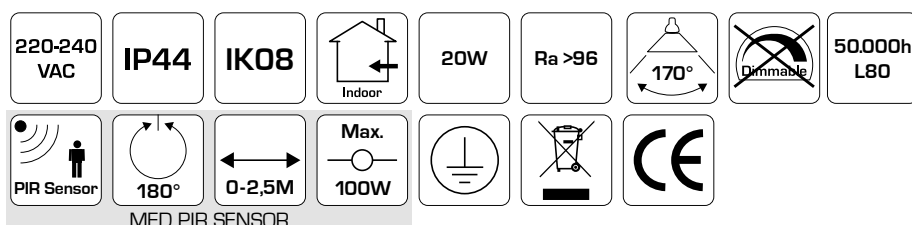



Lucianna SQUARE - 3000K & 4000K

Produktbeskrivelse:

- LED spejlarmatur i et klassisk og tidsløst design.
- Den udskiftelige LED-indsats gør installationen fleksibel og fremtidssikret, eksempelvis ved ønske om anden farvetemperatur.
- Armaturet er ideelt til boligen, boligforeninger, hoteller m.m., hvor der stilles høje krav til driftssikkerhed og gode lysegenskaber.
- Kabelindgangen er placeret centreret på bagsiden og i toppen af armaturet.
- Skrueløs kabelafastning og ledningsmontering sikrer en hurtig og smidig montering med minimal brug af værktøj.

Flimmerfri!

Ra>96

IP44

Change
LED
able5
Year
warranty

Tekniske data:

Størrelse:	600 x 85 x 60 mm
Spænding:	220-240VAC 50 Hz
Systemeffekt:	20W
Lysintensitet:	1400lm/1550lm
Dæmpbar:	Nej
Farvegengivelse:	Ra>96
Spredningsvinkel:	170°
LED:	Integreret LED - kan udskiftes
SDCM:	<3
IK-klasse:	IK08
Beskyttelse:	Klasse I, SELV, IP44
Materiale:	Pulverlakeret stål, polycarbonat
Godkendelser:	LVD, EMC, RoHS, CE
Garanti:	5 års systemgaranti

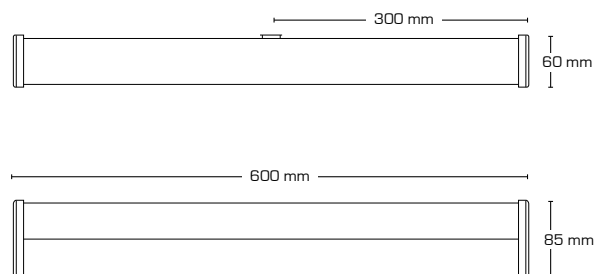

Varenr.:	EAN nr.:	Beskrivelse:	Udvendig mål:	Farve:
12211	5713080122115	3000K	600 x 85 x 60 mm	Hvid
12213	5713080122139	4000K	600 x 85 x 60 mm	Hvid
12431	5713080124317	3000K LED indsats		
12432	5713080124324	4000K LED indsats		
12441	5713080124416	Skærm Lucianna SQ		

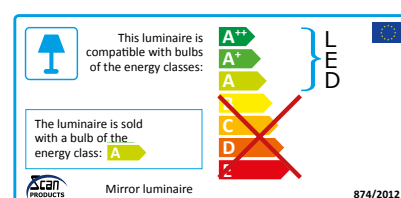

Produktbeskrivelse:

- Clara er et LED armatur til loft- og vægmontering.
- Godkendt til fælles adgangsveje.
- Clara har en IK klasse på 10 og er et ideelt armatur til montering i depotrum, bryggers, værksteder, opgange m.m.
- Der kan tilsluttes flere Clara armaturer (som master/slave) med/uden HF sensor, hvor alle tænder når HF sensoren aktiveres i et masterarmatur.
- Afstandsstykker kan tilkøbes, som kan anvendes ved synlig installation.

**Tekniske data:**

Udvendig mål:	Ø300 mm
Højde:	112 mm
Spænding:	220-240VAC 50 Hz
Systemeffekt:	16W
Lysintensitet:	1200lm/ 1350lm
Dæmpbar:	Nej
Farvegengivelse:	Ra>80
Spredningsvinkel:	120°
IK-klasse:	IK10
Beskyttelse:	Klasse II, IP44
Materiale:	PC Plast (UV-resistent)
Videresløjfning:	Ja
Godkendelser:	LVD, EMC, RoHS, CE Godkendt til fælles adgangsveje
Garanti:	2 års systemgaranti

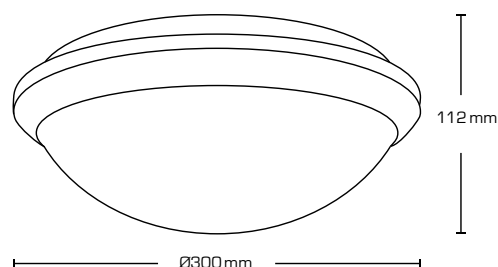

Afstandsstykker, 15 stk. i pose.
(3 stk. pr. armatur). Varenr.: 12419

Varenr.:	EAN nr.:	Beskrivelse:	Lumen:	Kelvin:	Farve:
11302	5713080113021	Uden sensor	1200 lumen	3000K	Hvid
11304	5713080113045	Uden sensor	1350 lumen	4000K	Hvid
12419	5713080124195	Afstandsstykker (15 stk.)			Hvid
12418	5713080124188	Skærm			Hvid

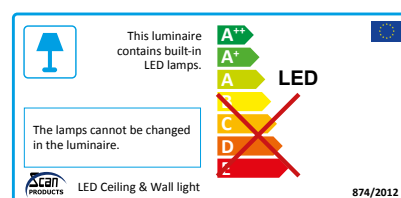

Clara med HF sensor

Produktbeskrivelse:

- Clara er et LED armatur med HF-sensor, til loft- og vægmontering.
- Godkendt til fælles adgangsveje.
- Clara har en IK klasse på 10 og er et ideelt armatur til montering i depotrum, bryggers, værksteder, opgange m.m.
- Clara har en skjult HF sensor og kan justeres mht. lux, afstand og tidsforsinkelse.
- Der kan tilsluttes flere Clara armaturer (som master/slave) med HF sensor, hvor alle tænder når HF sensoren aktiveres i et masterarmatur.
- Afstandsstykker kan tilkøbes, som kan anvendes ved synlig installation.



HF sensor med slave funktion!

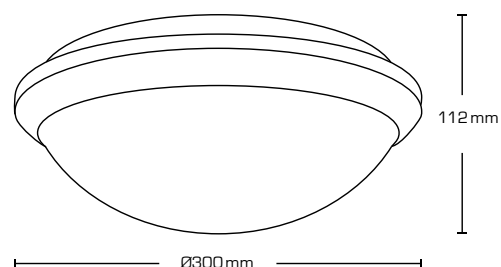

Afstandsstykker, 15 stk. i pose.
(3 stk. pr. armatur). Varenr.: 12419

HF sensor:

Tidsområde:	10 sek. +/-3 sek. til 12 min +/-1 min
Rækkevidde:	1 - 8 m
Detekteringsområde:	360°
Luxområde:	<3 - 2000 LUX

Tekniske data:

Udvendig mål:	Ø300 mm
Højde:	112 mm
Spænding:	220-240VAC 50 Hz
Systemeffekt:	16W
Lysintensitet:	1200lm/ 1350lm
Dæmpbar:	Nej
Farvegengivelse:	Ra>80
Spredningsvinkel:	120°
IK-klasse:	IK10
Beskyttelse:	Klasse II, IP44
Materiale:	PC Plast (UV-resistent)
Videresløjfning:	Ja
Godkendelser:	LVD, EMC, RoHS, CE Godkendt til fælles adgangsveje
Garanti:	2 års systemgaranti

Varenr.:	EAN nr.:	Beskrivelse:	Lumen:	Kelvin:	Farve:
11301	5713080113014	Med HF sensor	1200 lumen	3000K	Hvid
11303	5713080113038	Med HF sensor	1350 lumen	4000K	Hvid
12419	5713080124195	Afstandsstykker (15 stk.)			Hvid
12418	5713080124188	Skærm			Hvid

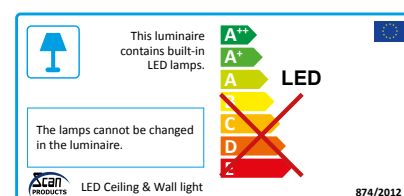
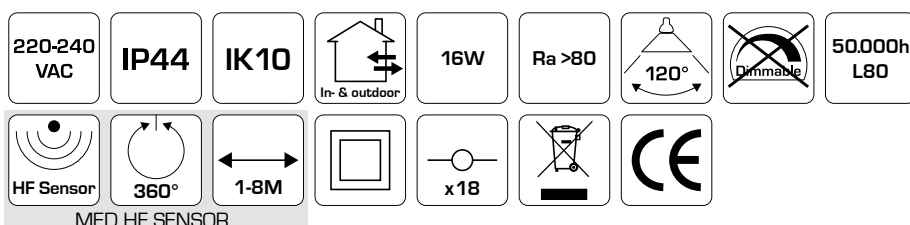

Mita 1F skinnesystem Hvid

Produktbeskrivelse:

- Mita 1F skinnesystem er et enkelt og stilrent skinnesystem med skinner og tilbehør.
- Mita 1F skinnesystem leveres i 1, 2, og 3 meter.
- Mita 1F skinnesystem findes også i sort.

Tekniske data:

Spænding: 220-240VAC 50 Hz

Beskyttelse: Klasse I, IP20

Godkendelser: CE

Garanti: 2 års systemgaranti

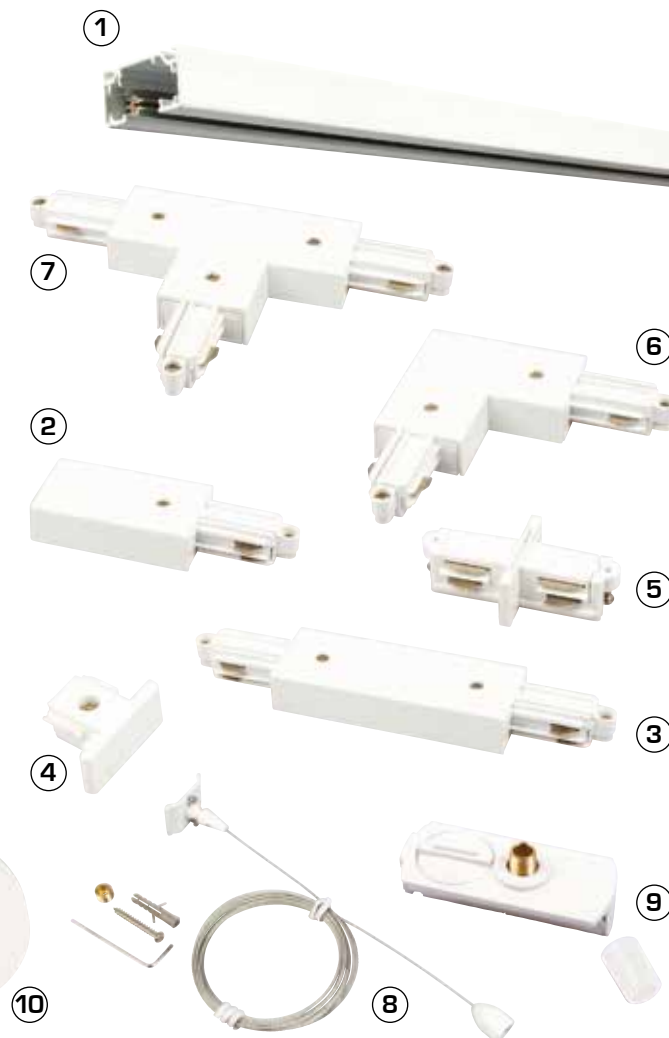
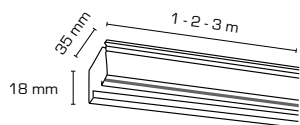

Varenr.:	EAN nr.:	Beskrivelse:	Farve:	Nr.:
14201	5713080142014	1F skinne 1 meter	Hvid	1
14204	5713080142045	1F skinne 2 meter	Hvid	1
14207	5713080142076	1F skinne 3 meter	Hvid	1
14240	5713080142403	Tilslutning (L)	Hvid	2
14213	5713080142137	Tilslutning (R)	Hvid	2
14216	5713080142168	Midtertilslutning	Hvid	3
14219	5713080142199	Endestykke	Hvid	4
14222	5713080142229	Mini-kobling	Hvid	5
14243	5713080142434	L-kobling (I)	Hvid	6
14225	5713080142250	L-kobling (O)	Hvid	6
14246	5713080142465	T-kobling (L)	Hvid	7
14228	5713080142281	T-kobling (R)	Hvid	7
14231	5713080142311	Wiresæt (3 meter)	Stål/hvid	8
14234	5713080142342	Pendel adapter	Hvid	9
14237	5713080142373	Monopoint	Hvid	10

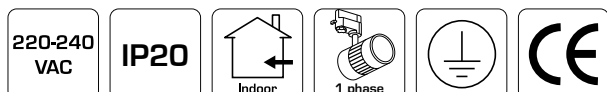

Mita 1F skinnesystem Sort

Produktbeskrivelse:

- Mita 1F skinnesystem er et enkelt og stilrent skinnesystem med skinner og tilbehør.
- Mita 1F skinnesystem leveres i 1 og 2 meter.
- Mita 1F skinnesystem findes også i hvid.

Tekniske data:

Spænding:	220-240VAC 50 Hz
Beskyttelse:	Klasse I, IP20
Godkendelser:	CE
Garanti:	2 års systemgaranti

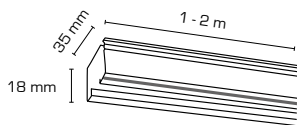

Varenr.:	EAN nr.:	Beskrivelse:	Farve:	Nr.:
14202	5713080142021	1F skinne 1 meter	Sort	1
14205	5713080142052	1F skinne 2 meter	Sort	1
14241	5713080142410	Tilslutning (L)	Sort	2
14214	5713080142144	Tilslutning (R)	Sort	2
14217	5713080142175	Midtertilslutning	Sort	3
14220	5713080142205	Endestykke	Sort	4
14223	5713080142236	Mini-kobling	Sort	5
14244	5713080142441	L-kobling (I)	Sort	6
14226	5713080142267	L-kobling (O)	Sort	6
14247	5713080142472	T-kobling (L)	Sort	7
14229	5713080142298	T-kobling (R)	Sort	7
14232	5713080142328	Wiresæt (3 meter)	Stål/sort	8
14235	5713080142359	Pendel adapter	Sort	9
14238	5713080142380	Monopoint	Sort	10

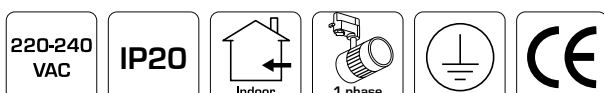

Mita 1F skinnespot uden lyskilde - Hvid

Produktbeskrivelse:

- Mita 1F skinnespots er udført i et stilrent og tidsløst design, som bl.a. kan anvendes i hjemmet.
- Mita 1F skinnespots, leveres med og uden afskærmning, samt med en universaladapter, som passer til de gængse 1F skinnesystemer.
- Mita 1F skinnespots findes også i sort.



Se vores lyskilder på side 52-53

Tekniske data:

Mål:
1: Længde 50 mm/Ø34 mm
2: Længde 90 mm/Ø53 mm
3: Længde 85 mm/Ø55 mm

Spænding: 220-240VAC 50 Hz

Godkendt lyskilde: Max. 6W LED

Fatning: GU10

Kipvinkel: 90°

Rotering: 350°

Adapter: 1-fase universaladapter

Beskyttelse: Klasse I

Materiale: Aluminium/Plast

Godkendelser: LVD, RoHS, CE

Garanti: 2 års systemgaranti

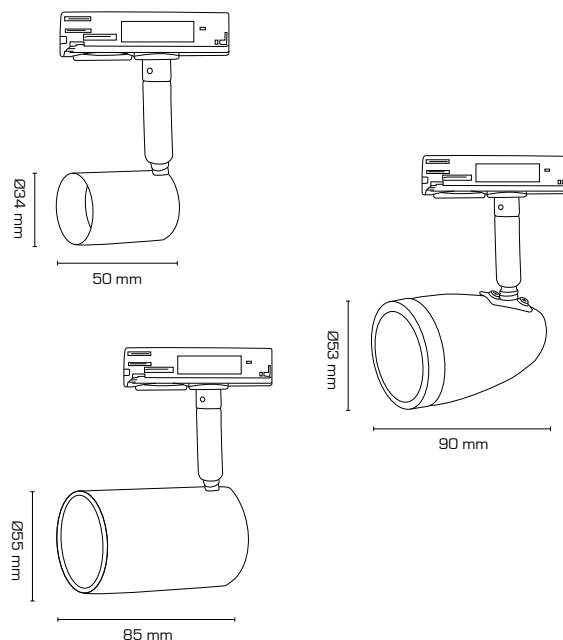

Varenr.:	EAN nr.:	Beskrivelse:	Farve:	Figur nr.:
14001	5713080140010	Uden afskærmning	Hvid	1
14004	5713080140041	Med afskærmning	Hvid	2
14007	5713080140072	Rund afskærmning	Hvid	3

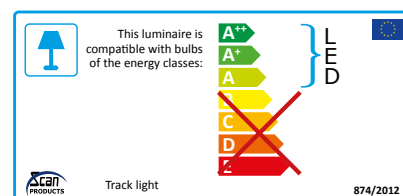
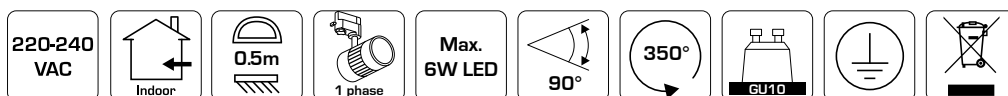

Mita 1F skinnespot uden lyskilde - Sort

Produktbeskrivelse:

- Mita 1F skinnespots er udført i et stilrent og tidsløst design, som bl.a. kan anvendes i hjemmet.
- Mita 1F skinnespots, leveres med og uden afskærmning, samt med en universaladapter, som passer til de gængse 1F skinnesystemer.
- Mita 1F skinnespots findes også i hvid.

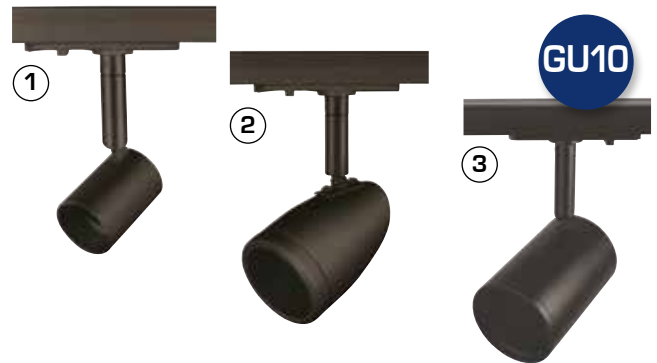

Se vores lyskilder på side 52-53

Tekniske data:

Mål: 1: Længde 50 mm/Ø34 mm
2: Længde 90 mm/Ø53 mm
3: Længde 85 mm/Ø55 mm

Spænding: 220-240VAC 50 Hz

Godkendt lyskilde: Max. 6W LED

Fatning: GU10

Kipvinkel: 90°

Rotering: 350°

Adapter: 1-fase universaladapter

Beskyttelse: Klasse I

Materiale: Aluminium/Plast

Godkendelser: LVD, RoHS, CE

Garanti: 2 års systemgaranti

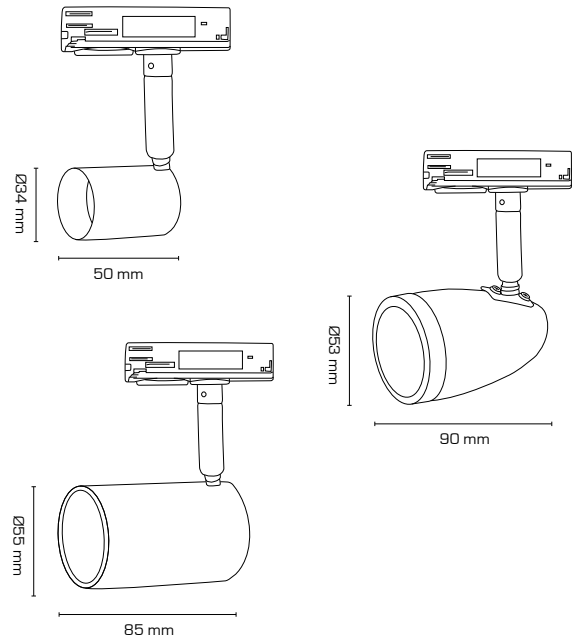

Varenr.:	EAN nr.:	Beskrivelse:	Farve:	Figur nr.:
14002	5713080140027	Uden afskærmning	Sort	1
14005	5713080140058	Med afskærmning	Sort	2
14008	5713080140089	Rund afskærmning	Sort	3

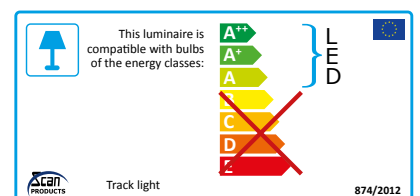
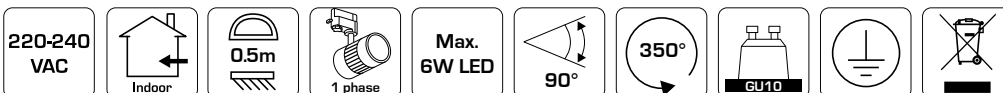

Produktbeskrivelse:

- Esma er en dæmpbar 3F skinnespot, som er udført i et stilrent og tidsløst design.
- Kan bl.a. anvendes i retail-/butiksmiljøer, hvor man ønsker gode lysegenskaber med en høj farvegengivelse.
- Esma leveres i 8W, 15W og 35W med en universaladapter som passer til de gængse 3F skinnesystemer bl.a. Global.
- Kan på forespørgsel leveres med 24° og 60° spredningsvinkel.

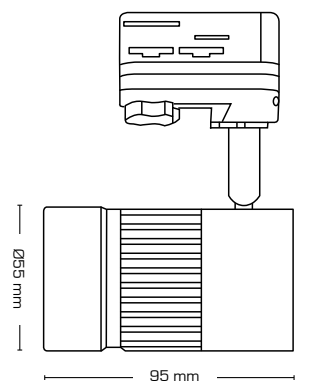

Tekniske data:

Mål:	159 x 95 x Ø55 mm
Spænding:	220-240VAC 50 Hz
Systemeffekt:	8W
Dæmpbar:	Ja
Farvegengivelse:	Ra>90
Spredningsvinkel:	38°
Kipvinkel:	90°
SDCM:	<3
Rotering:	350°
Fatning:	3-fase universaladapter
Beskyttelse:	Klasse I
Materiale:	Aluminium/Plast
Godkendelser:	LVD, EMC, RoHS, CE
Garanti:	2 års systemgaranti

Varenr.:	EAN nr.:	Lumen:	Kelvin:	Wattage:	Farve:
14501	5713080145015	525 lumen	3000K	8W	Mat hvid
14502	5713080145022	525 lumen	3000K	8W	Mat sort
14504	5713080145046	550 lumen	4000K	8W	Mat hvid
14505	5713080145053	550 lumen	4000K	8W	Mat sort

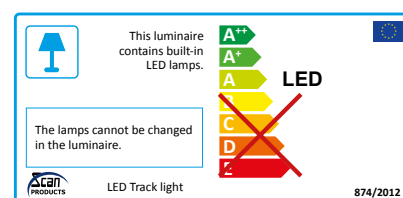

Produktbeskrivelse:

- Esma er en dæmpbar 3F skinnespot, som er udført i et stilrent og tidsløst design.
- Kan bl.a. anvendes i retail-/butiksmiljøer, hvor man ønsker gode lysegenskaber med en høj farvegengivelse.
- Esma leveres i 8W, 15W og 35W med en universaladapter som passer til de gængse 3F skinnesystemer bl.a. Global.
- Kan på forespørgsel leveres med 24° og 60° spredningsvinkel.

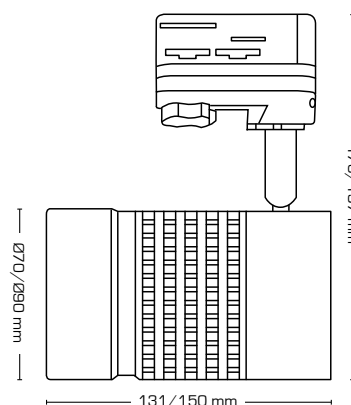

Tekniske data:

Mål: 176 x 131 x Ø70 mm
197 x 150 x Ø90 mm

Spænding: 220-240VAC 50 Hz

Systemeffekt: 15W/35W

Dæmpbar: Ja

Farvegengivelse: Ra>90

Spredningsvinkel: 38°

Kipvinkel: 90°

SDCM: <3

Rotering: 350°

Fatring: 3-fase universaladapter

Beskyttelse: Klasse I

Materiale: Aluminium/Plast

Godkendelser: LVD, EMC, RoHS, CE

Garanti: 2 års systemgaranti

Varenr.:	EAN nr.:	Lumen:	Kelvin:	Wattage:	Farve:
14507	5713080145077	1180 lumen	3000K	15W	Mat hvid
14508	5713080145084	1180 lumen	3000K	15W	Mat sort
14513	5713080145138	2720 lumen	3000K	35W	Mat hvid
14514	5713080145145	2720 lumen	3000K	35W	Mat sort
14510	5713080145107	1240 lumen	4000K	15W	Mat hvid
14511	5713080145114	1240 lumen	4000K	15W	Mat sort
14516	5713080145169	2770 lumen	4000K	35W	Mat hvid
14517	5713080145176	2770 lumen	4000K	35W	Mat sort

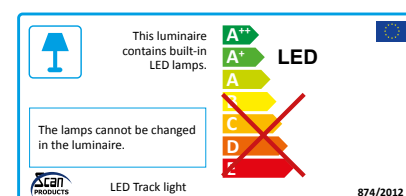
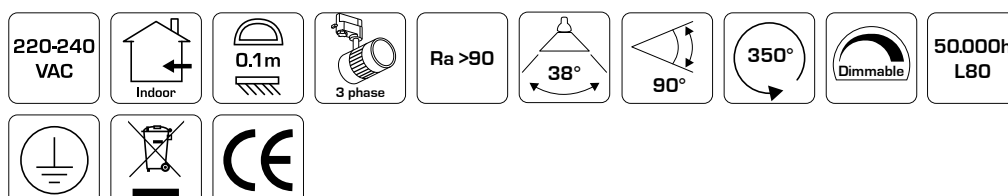

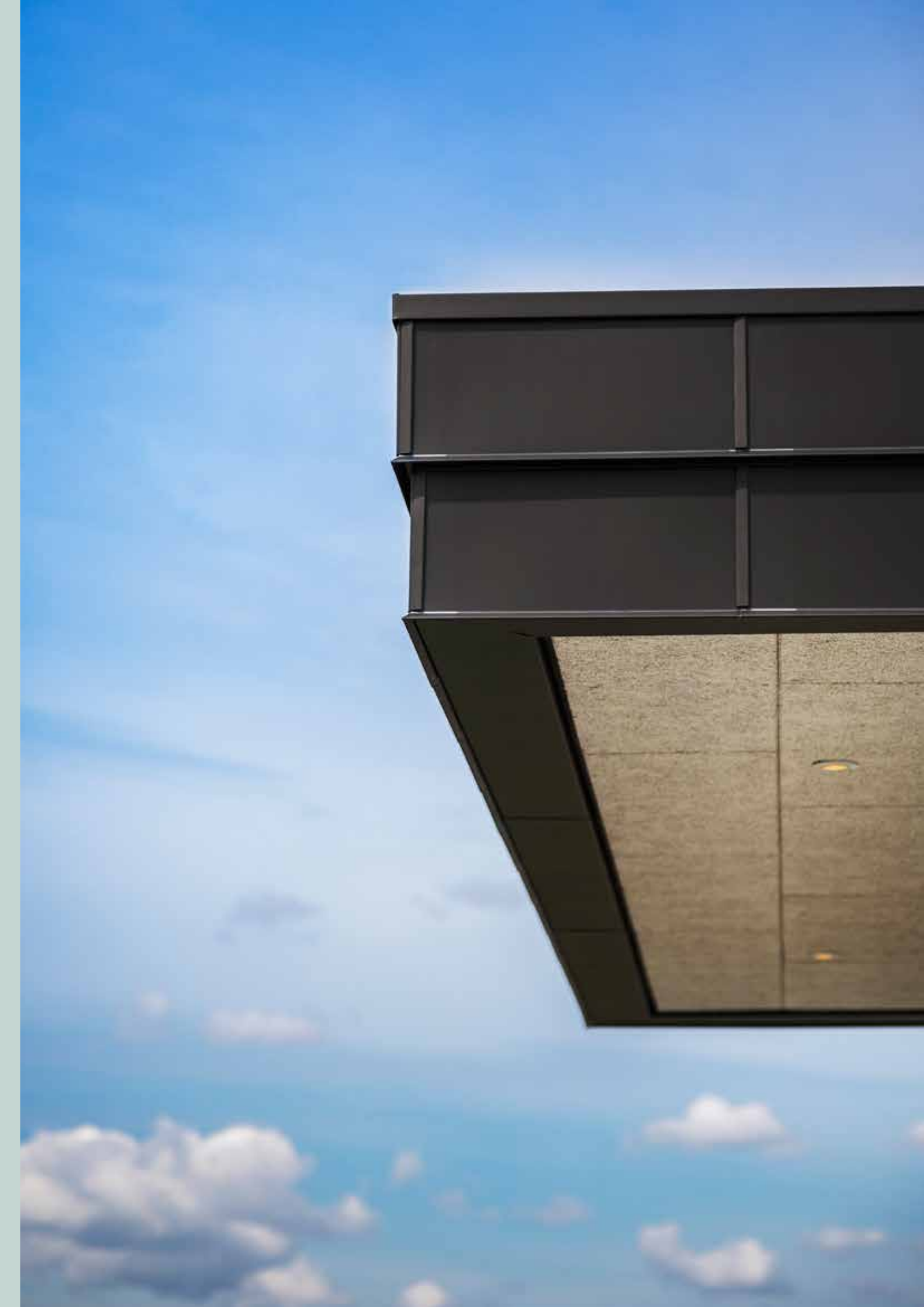

Luna LP udendørs - 2700K, 3000K & 4000K

Produktbeskrivelse:

- Luna er en innovativ, flimmerfri LED downlight, som er godkendt til direkte indbygning i isolering og brændbart materiale.
- Fronten er udført i rustfrit syrefast stål AISI 316.
- Grundet montage vha. skruer og/eller fjedre, sikres et perfekt resultat – hver gang!
- Indbygningshøjden på kun 33 mm gør det muligt, at montere Luna de fleste steder.
- Den udskiftelige LED lyskilde gør installationen fleksibel og fremtidssikret – eksempelvis ved ønske om anden farvetemperatur.
- Det er muligt at montere med kabel eller 16 mm flexrør.

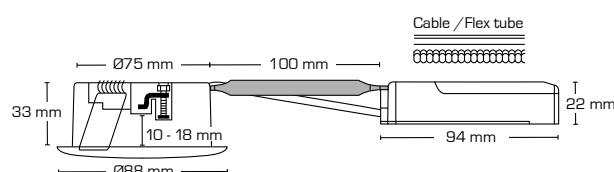

Tekniske data:

Huldiameter:	Ø75 mm
Udvendig mål:	Ø88 mm
Højde:	33 mm
Spænding:	220-240VAC 50 Hz
Systemeffekt:	6,2W
Lysintensitet:	350lm/370lm/390lm
Dæmpbar:	Ja, bagkant (se dæmpningsoversigt)
Farvegengivelse:	Ra95
Spredningsvinkel:	42°
Kipvinkel:	36°
SDCM:	<2
Beskyttelse:	Klasse II, SELV, IP65 Egnet for installation i område 1 og 2 (vandret)
Materiale:	Plast/rustfrit syrefast stål AISI 316
Videresløjning:	Ja (3G1,5 mm ²)
Godkendelser:	LVD, EMC, RoHS, CE
Garanti:	5 års systemgaranti

Varenr.:	EAN nr.:	Udvendig mål:	Frontdesign:	Kelvin:	Farve:
10171	5713080101714	Ø88 mm	Rund	2700K	Hvid
10172	5713080101721	Ø88 mm	Rund	2700K	Børstet stål
10173	5713080101738	Ø88 mm	Rund	2700K	Sort
10181	5713080101813	Ø88 mm	Rund	3000K	Hvid
10182	5713080101820	Ø88 mm	Rund	3000K	Børstet stål
10183	5713080101837	Ø88 mm	Rund	3000K	Sort
10197	5713080101974	Ø88 mm	Rund	4000K	Hvid
10198	5713080101981	Ø88 mm	Rund	4000K	Børstet stål
10199	5713080101998	Ø88 mm	Rund	4000K	Sort

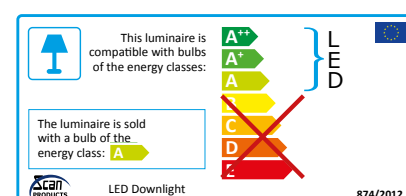
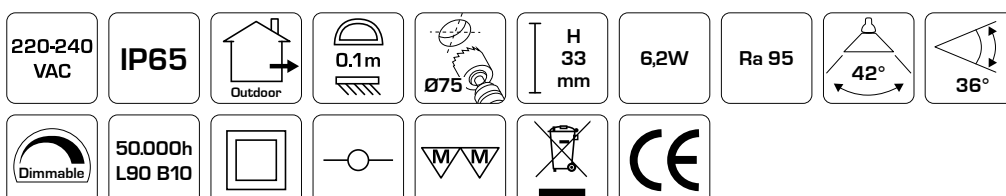

Luna Quick install udendørs - Uden lyskilde

Produktbeskrivelse:

- Luna er en kipbar downlight med bagmonteret lyskilde, godkendt til direkte indbygning i isolering og brændbart materiale.
- Fronten er udført i rustfri syrefast stål AISI 316.
- Skrueløs kabelafastning og ledningsmontering i terminalboks, sikrer en hurtig og smidig montering med minimal brug af værktøj.
- Fastgørelse vha. skruer.
- Indbygningshøjden på kun 63 mm, sikrer mange anvendelsesmuligheder.
- Det er muligt at montere med kabel eller 16 mm flexrør.



Tekniske data:

Huldiameter:	Ø75 mm
Udvendig mål:	Ø88 mm
Højde:	63 mm
Spænding:	220-240VAC 50 Hz
Godkendt lyskilde:	Max. 6W LED (max. lyskildehøjde 56 mm)
Kipvinkel:	28°
Fatning:	GU10
Beskyttelse:	Klasse II, IP44
Materiale:	Plast/rustfrit syrefast stål AISI 316
Videresløjfning:	Ja (3G1,5 mm ²)
Godkendelser:	LVD, RoHS, CE
Garanti:	2 års systemgaranti

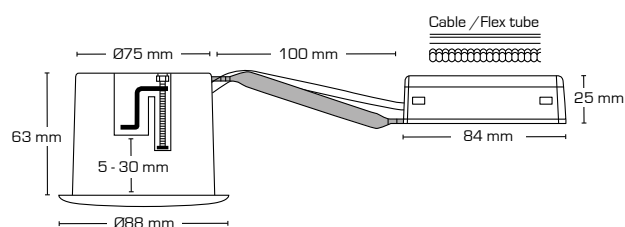

Se vores lyskilder på side 52-53

Varenr.:	EAN nr.:	Udvendig mål:	Beskrivelse:	Farve:
10071	5713080100717	Ø88 mm	Rund	Hvid
10072	5713080100724	Ø88 mm	Rund	Børstet stål
10073	5713080100731	Ø88 mm	Rund	Sort
12424	5713080124249		5-polet skrueløs klemme	

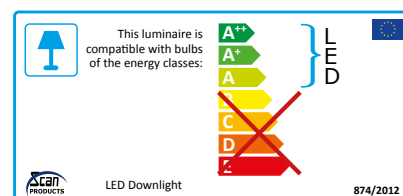
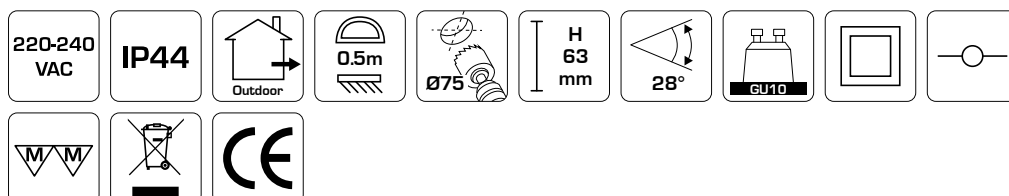

Luna Quick install udendørs - 2700K, 3000K & 4000K

Produktbeskrivelse:

- Luna er en kipbar, flimmerfri LED downlight med bagmonteret lyskilde, godkendt til direkte indbygning i isolering og brændbart materiale.
- Fronten er udført i rustfrit syrefast stål AISI 316.
- Skrueløs kabelafastning og ledningsmontering i terminalboks, sikrer en hurtig og smidig montering med minimal brug af værktøj.
- Fastgørelse vha. skruer.
- Indbygningshøjden på kun 63 mm, sikrer mange anvendelsesmuligheder.
- Leveres inkl. dæmpbar 5W GU10 LED lyskilde.
- Det er muligt at montere med kabel eller 16 mm flexrør.

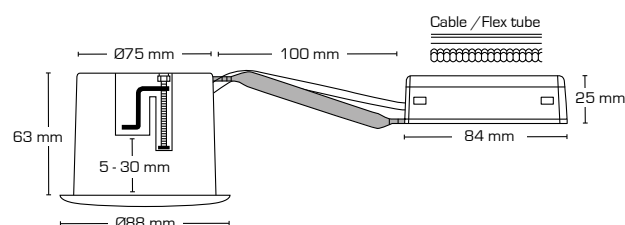

Tekniske data:

Huldiameter:	Ø75 mm
Udvendig mål:	Ø88 mm
Højde:	63 mm
Spænding:	220-240VAC 50 Hz
Systemeffekt:	5W
Lysintensitet:	370lm/385lm/410lm
Dæmpbar:	Ja, bagkant (se dæmpningsoversigt)
Farvegengivelse:	Ra>90
Spredningsvinkel:	38°
Kipvinkel:	28°
Fatning:	GU10
Beskyttelse:	Klasse II, IP44 Egnet for installation i område 1 og 2 (vandret)
Materiale:	Plast/rustfrit syrefast stål AISI 316
Videresløjfning:	Ja (3G1,5 mm ²)
Godkendelser:	LVD, EMC, RoHS, CE
Garanti:	2 års systemgaranti

Varenr.:	EAN nr.:	Udvendig mål:	Beskrivelse:	Kelvin:	Farve:
10081	5713080100816	Ø88 mm	Rund	2700K	Hvid
10082	5713080100823	Ø88 mm	Rund	2700K	Børstet stål
10083	5713080100830	Ø88 mm	Rund	2700K	Sort
10091	5713080100915	Ø88 mm	Rund	3000K	Hvid
10092	5713080100922	Ø88 mm	Rund	3000K	Børstet stål
10093	5713080100939	Ø88 mm	Rund	3000K	Sort
10097	5713080100977	Ø88 mm	Rund	4000K	Hvid
10098	5713080100984	Ø88 mm	Rund	4000K	Børstet stål
10099	5713080100991	Ø88 mm	Rund	4000K	Sort

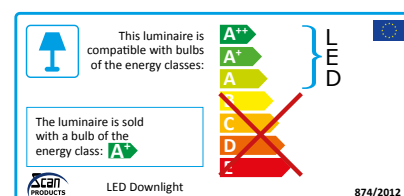
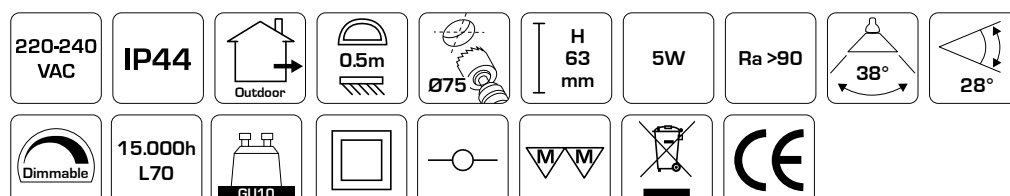



Zeta Udendørs - Uden lyskilde

Produktbeskrivelse:

- Zeta er en robust kipbar downlight med et rustikt udtryk, som er godkendt til direkte indbygning i isolering og brændbart materiale.
- Zeta egner sig bl.a. til aggressive miljøer.
- Skrueløs kabelafastning og ledningsmontering i terminalboks, sikrer en hurtig og smidig montering med minimal brug af værktøj.
- Mulighed for 2 fjeder positioner – afhængig af loftkonstruktionen.
- Indbygningshøjden på kun 85 mm, sikrer mange anvendelsesmuligheder.
- Det er muligt at montere med kabel eller 16 mm flexrør.

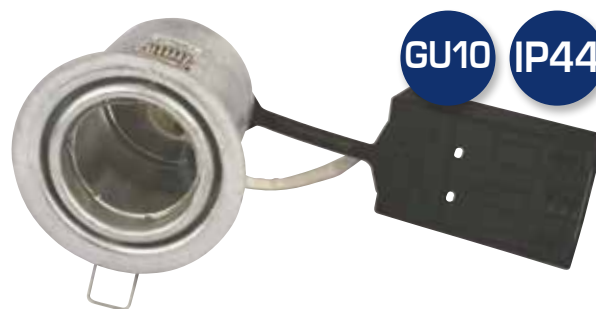

Tekniske data:

Huldiameter:	Ø75 mm
Udvendig mål:	Ø88 mm
Højde:	85 mm
Spænding:	220-240VAC 50 Hz
Godkendt lyskilde:	Max. 6W LED (max lyskildehøjde 56 mm)
Kipvinkel:	25°
Fatning:	GU10
Beskyttelse:	Klasse II, IP44
Materiale:	Galvaniseret stål
Videresløjning:	Ja (3G1,5 mm ²)
Godkendelser:	LVD, RoHS, CE
Garanti:	2 års systemgaranti

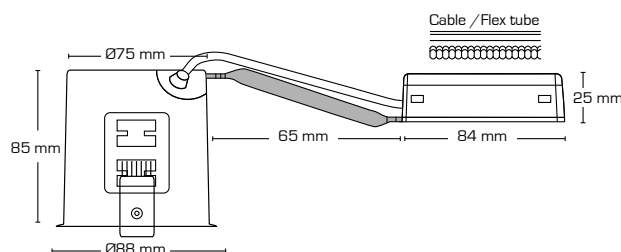

Se vores lyskilder på side 52-53

Varenr.:	EAN-kode:	Udvendig mål:	Frontdesign:	Farve:
10075	5713080100755	Ø88 mm	Rund	Galvaniseret stål
12424	5713080124249		5-polet skrueløs klemme	

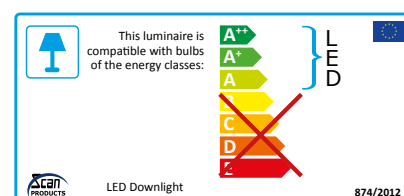
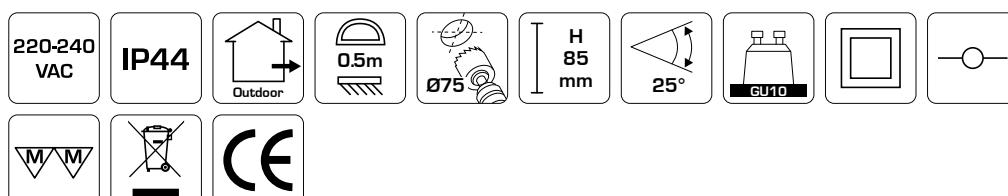

Produktbeskrivelse:

- Esta er en enkel og stilren væglampe, som er op/nedad-lysende.
- Esta kan anvendes både inden- og udendørs i boligen, erhverv, boligforeninger, hoteller m.m.
- Esta er udført i trykstøbt aluminium og leveres i farverne antracitgrå og sort, og er forberedt for videresløjfning med 3G1,5 mm².
- Afblandingsdæksel medfølger for at kunne ændre lysfordelingen på armaturet.
- Leveres inkl. afstandstykker, som kan anvendes ved synlig installation.

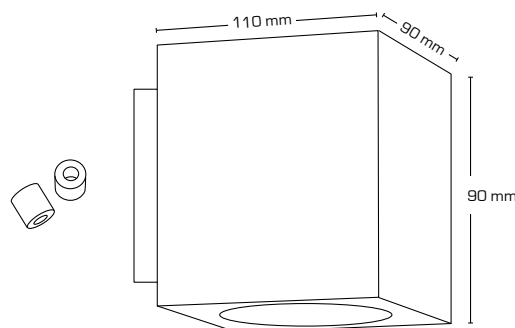

Tekniske data:	
Størrelse:	90 x 90 x 110 mm
Spænding:	220-240VAC 50 Hz
Systemeffekt:	2x3W
Lysintensitet:	Med afblænding (op/ned) 70/125lm Uden afblænding (op/ned) 125/125lm
Dæmpbar:	Nej
Farvegengivelse:	Ra80
Spredningsvinkel:	Med afblænding (op/ned) 25°/80° Uden afblænding (op/ned) 80°/80°
Beskyttelse:	Klasse I, IP54
Materiale:	Pulverlakeret aluminium
Videresløjfning:	Ja (3G1,5 mm ²)
Godkendelser:	LVD, EMC, RoHS, CE
Garanti:	2 års systemgaranti

Lysfordeling

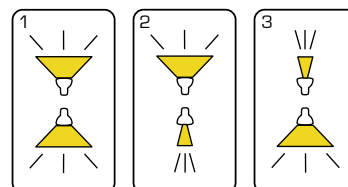

Varenr.:	EAN nr.:	Beskrivelse:	Wattage:	Farve:
13001	5713080130011	Inden- og udendørs væglampe	2x3W	Antracitgrå
13002	5713080130028	Inden- og udendørs væglampe	2x3W	Sort

						<p>No cover used</p> <p>↑ Light up 125 lumen ↓ Light down 125 lumen</p> <p>80° 80°</p>	<p>Cover up light.</p> <p>↑ Light up 70 lumen ↓ Light down 125 lumen</p> <p>25° 80°</p>	<p>This luminaire contains built-in LED lamps.</p> <p>The lamps cannot be changed in the luminaire.</p> <p>LED</p>
						Wall light 874/2012		

Produktbeskrivelse:

- Lara er en enkel og stilren væglampe, som er nedadlysende.
- Lara kan anvendes både inden- og udendørs i boligen, erhverv, boligforeninger, hoteller m.m.
- Armaturet er udført i trykstøbt aluminium og leveres i farverne antracitgrå og sort, og er forberedt for videresløjfnng med 3G1,5 mm².
- Leveres inkl. afstandsstykker, som kan anvendes ved synlig installation.

**Tekniske data:**

Størrelse:	70 x 80 x 100 mm
Spænding:	220-240VAC 50 Hz
Godkendt lyskilde:	Max. 5W LED Max. 20W halogen m/ alu reflektor (max. lyskildehøjde 60 mm)
Fatning:	GU10
Beskyttelse:	Klasse I, IP54
Materiale:	Pulverlakeret aluminium
Videresløjfnng:	Ja (3G1,5 mm ²)
Godkendelser:	LVD, RoHS, CE
Garanti:	2 års systemgaranti

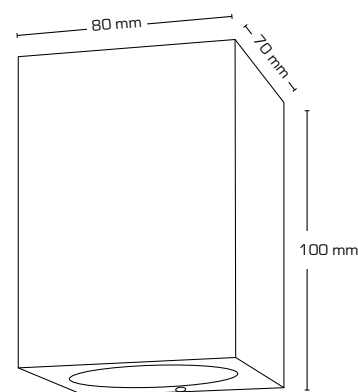
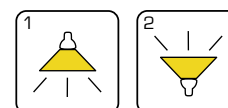
**Lysfordeling**

Se vores lyskilder på side 52-53

Varenr.:	EAN nr.:	Beskrivelse:	Farve:
13004	5713080130042	Inden- og udendørs væglampe	Antracitgrå
13005	5713080130059	Inden- og udendørs væglampe	Sort

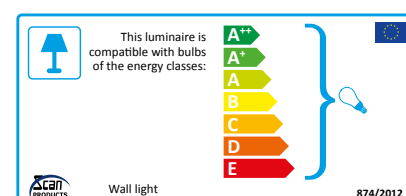

Produktbeskrivelse:

- Noris er en enkel og stilren væglampe, som er op/nedad-lysende.
- Noris kan anvendes både inden- og udendørs i boligen, erhverv, boligforeninger, hoteller m.m.
- Armaturet er udført i trykstøbt aluminium og leveres i farverne antracitgrå og sort, og er forberedt for videresløjning med 3G1,5 mm².
- Leveres inkl. afstandstykker, som kan anvendes ved synlig installation.



Tekniske data:

Størrelse:	70 x 80 x 165 mm
Spænding:	220-240VAC 50 Hz
Godkendt lyskilde:	Max. 2x5W LED Max. 2x20W halogen m/alu reflektor (max. lyskildehøjde 60 mm)
Fatning:	2 x GU10
Beskyttelse:	Klasse I, IP54
Materiale:	Pulverlakeret aluminium
Videresløjning:	Ja (3G1,5 mm ²)
Godkendelser:	LVD, RoHS, CE
Garanti:	2 års systemgaranti

Lysfordeling

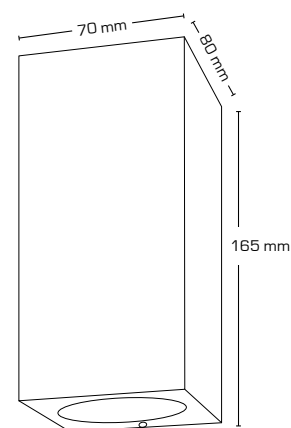
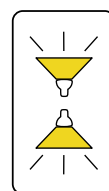

Se vores lyskilder på side 52-53

Varenr.:	EAN nr.:	Beskrivelse:	Farve:
13007	5713080130073	Inden- og udendørs væglampe	Antracitgrå
13008	5713080130080	Inden- og udendørs væglampe	Sort

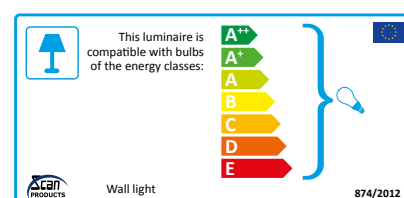

Martina

Produktbeskrivelse:

- Martina er en enkel og stilren væglampe, som giver et behageligt blændfrit lys.
Lysåbningen i siden gør, at der på væggen/husmuren opstår en elegant "korona-effekt".
- Martina kan anvendes både inden- og udendørs i boligen, erhverv, boligforeninger, hoteller m.m.
- Armaturet er udført i trykstøbt aluminium og leveres i farverne antracitgrå og sort, med og uden halvafskærmning, og er forberedt for videresløjfnng med 3G1,5 mm².
- Leveres inkl. afstandsstykker, som kan anvendes ved synlig installation.

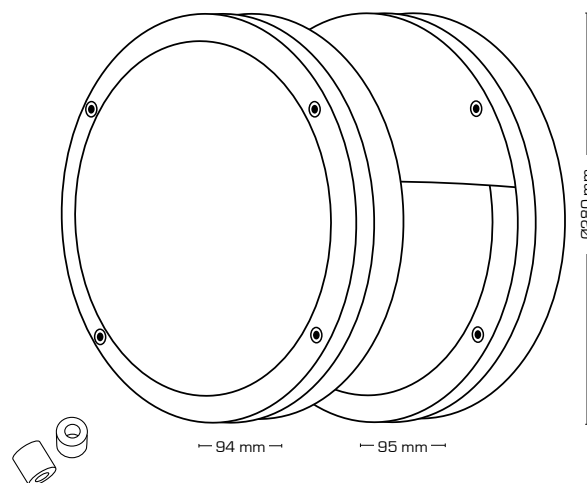

Tekniske data:

Størrelse:	Ø280 x 94 mm (13026) Ø280 x 95 mm (13029)
Spænding:	220-240VAC 50 Hz
Godkendt lyskilde:	Max. 2 x 18W LED
Fatning:	E27
IK-klasse:	IK10
Beskyttelse:	Klasse I, IP54
Materiale:	Pulverlakeret aluminium/Polycarbonat
Videresløjfnng:	Ja (3G1,5 mm ²)
Godkendelser:	LVD, RoHS, CE
Garanti:	2 års systemgaranti

Varenr.:	EAN nr.:	Beskrivelse:	Farve:
13026	5713080130264	Udendørs væglampe	Antracitgrå
13027	5713080130271	Udendørs væglampe	Sort
13029	5713080130295	Udendørs væglampe m/halvafskærmning	Antracitgrå
13030	5713080130301	Udendørs væglampe m/halvafskærmning	Sort

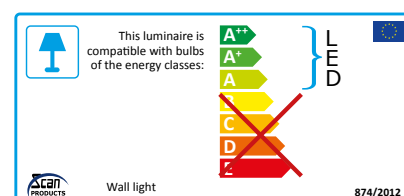
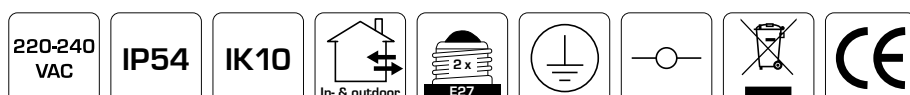

Inna Spot - 3000K

Produktbeskrivelse:

- Inna er et alsidigt skilte- og facadearmatur, som kan anvendes inden- og udendørs på væg og loft, samt i jorden ved brug af jordspyd (tilbehør).
- Inna er egnet til oplysning af skilte, facader m.m.
- Armaturet er udført i trykstøbt aluminium og leveres i farverne antracitgrå eller sort, og forberedt for videresløjfning med 3G1,5 mm².

IP54



Tekniske data:

Størrelse:	136 x 210 x 100 mm
Spænding:	220-240VAC 50 Hz
Systemeffekt:	15W
Lysintensitet:	1090lm
Dæmpbar:	Nej
Farvegengivelse:	Ra>80
Spredningsvinkel:	46°
Beskyttelse:	Klasse I, IP54
Materiale:	Pulverlakeret aluminium
Videresløjfning:	Ja (3G1,5 mm ²)
Godkendelser:	LVD, EMC, RoHS, CE
Garanti:	2 års systemgaranti

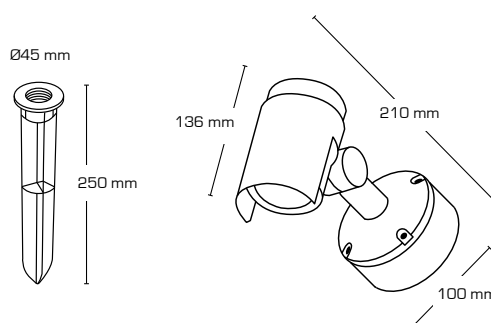

Varenr.:	EAN nr.:	Beskrivelse:	Længde:	Wattage:	Farve:
13016	5713080130165	Udendørs skiltespot	210 mm	15W	Antracitgrå
13017	5713080130172	Udendørs skiltespot	210 mm	15W	Sort
13022	5713080130226	Jordspyd til Inna	250 mm		Sort

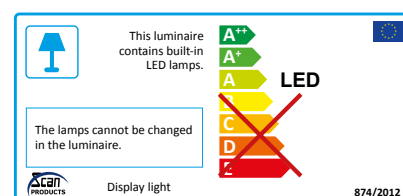
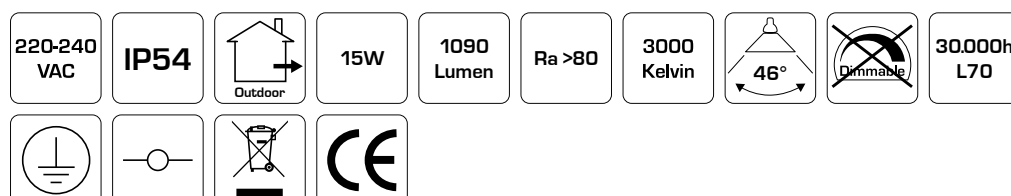

Inna Skiltebelysning - 3000K

Produktbeskrivelse:

- Inna er et alsidigt skilte- og facadearmatur, som kan anvendes inden- og udendørs på væg og loft, samt i jorden ved brug af jordspyd (tilbehør).
- Inna er egnet til oplysning af skilte, facader m.m.
- Armaturet er udført i trykstøbt aluminium og leveres i farverne antracitgrå eller sort, og forberedt for videresløjfning med 3G1,5 mm².

IP54



Tekniske data:

Størrelse: 136 x 580 x 100 mm

Spænding: 220-240VAC 50 Hz

Systemeffekt: 15W

Lysintensitet: 1090lm

Dæmpbar: Nej

Farvegengivelse: Ra>80

Spredningsvinkel: 46°

Beskyttelse: Klasse I, IP54

Materiale: Pulverlakeret aluminium

Videresløjfning: Ja (3G1,5 mm²)

Godkendelser: LVD, EMC, RoHS, CE

Garanti: 2 års systemgaranti

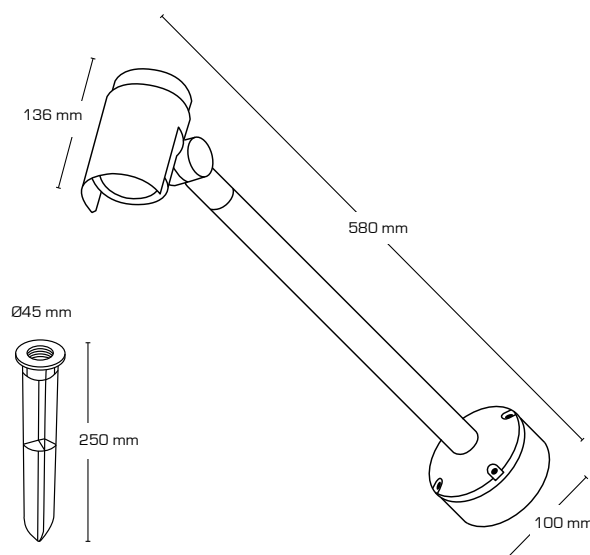

Varenr.:	EAN nr.:	Beskrivelse:	Længde:	Wattage:	Farve:
13019	5713080130196	Udendørs skiltebelysning	580 mm	15W	Antracitgrå
13020	5713080130202	Udendørs skiltebelysning	580 mm	15W	Sort
13022	5713080130226	Jordspyd til Inna	250 mm		Sort

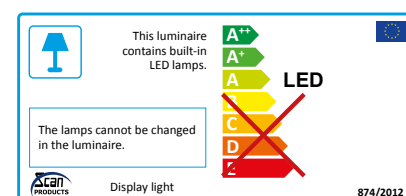
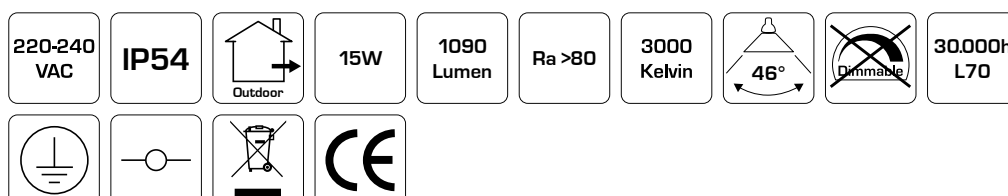

Gaia 3000K

Produktbeskrivelse:

- Gaia er en enkel og stilren pullert med integreret LED, som giver et ikke blændende orienteringslys.
- Gaia er velegnet til stiarealer, indkørsler m.m.
- Formsproget passer bl.a. til vægbelysningerne Esta, Lara og Noris.
- Armaturet er udført i trykstøbt aluminium og leveres i farverne antracitgrå eller sort, og er forberedt for videresløjfning med 3G2,5 mm².
- Leveres inkl. bolte for nedstøbning.

Tekniske data:

Størrelse:	650 x 70 x 120 mm
Spænding:	220-240VAC 50 Hz
Systemeffekt:	7W
Lysintensitet:	200lm
Dæmpbar:	Nej
Farvegengivelse:	Ra>82
Spredningsvinkel:	48°
Beskyttelse:	Klasse I, IP54
Materiale:	Pulverlakeret aluminium
Videresløjfning:	Ja (3G2,5 mm ²)
Godkendelser:	LVD, EMC, RoHS, CE
Garanti:	2 års systemgaranti



IP54

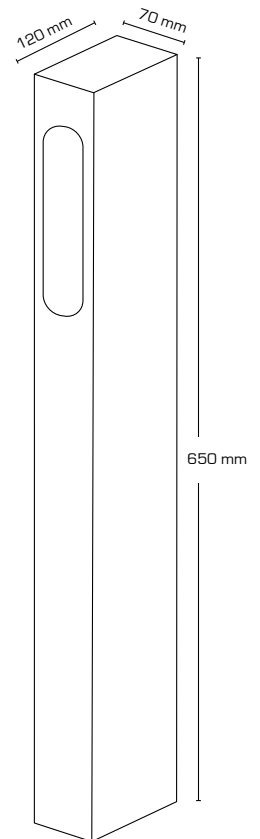

Varenr.:	EAN nr.:	Beskrivelse:	Wattage:	Farve:
13101	5713080131018	Pullert	7W	Antracitgrå
13102	5713080131025	Pullert	7W	Sort

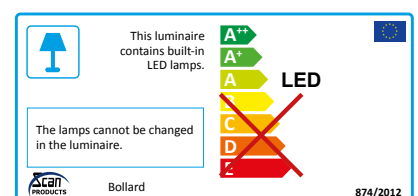
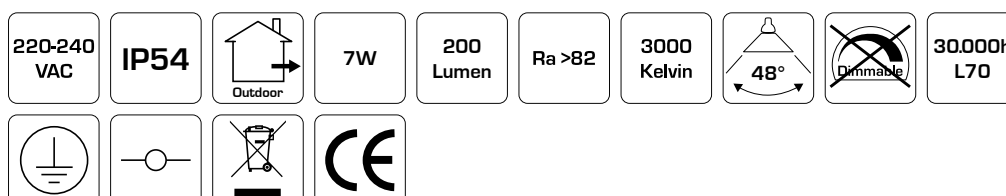

Terra GU10

Produktbeskrivelse:

- Terra er en elegant nedgravningsspot, med mulighed for justering af LED lyskilden.
- Terra kan monteres i træ og flisebelægninger, samt i terræn.
- Topring er udført i rustfrit syrefast stål (AISI 316).
- Terra er forberedt til videresløjfning med 3G2,5 mm².
- Terra er godkendt til 500 kg statisk vægt.
- Leveres inkl. plastsvøb for nedgravning.



Tekniske data:

Størrelse:	Ø125 mm x 140 mm
Spænding:	220-240VAC 50 Hz
Godkendt lyskilde:	Max. 8W LED Max. 35W halogen m/alu reflektor
Fatning:	GU10
Kipvinkel:	40°
Beskyttelse:	Klasse I, IP67
IK-klasse:	IK10
Materiale:	Glas/aluminium/ rustfrit syrefast stål AISI 316
Videresløjfning:	Ja (3G2,5 mm ²)
Godkendelser:	LVD, RoHS, CE
Garanti:	2 års systemgaranti

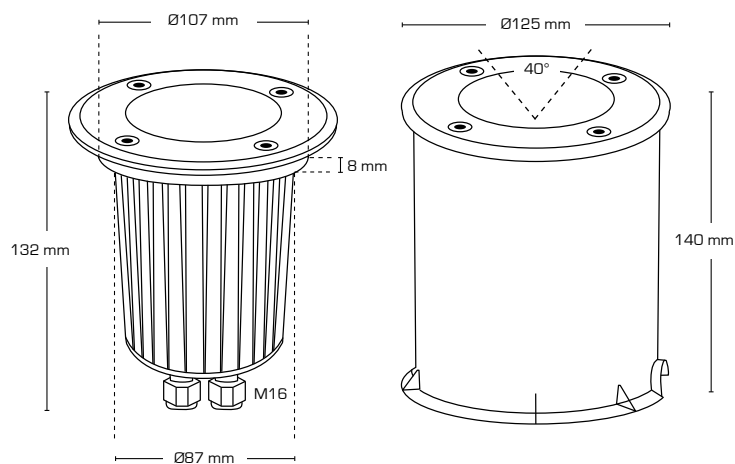

Se vores lyskilder på side 52-53

Varenr.:	EAN nr.:	Beskrivelse:	Farve:
13181	5713080131810	Nedgravningsspot	Børstet stål

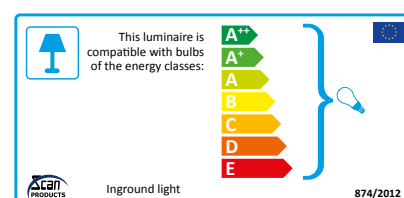
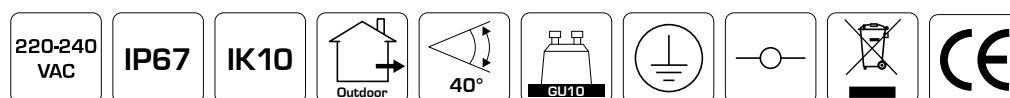

Lyskilde GU10 - Grå

Produktbeskrivelse:

- Dæmpbar, flimmerfri LED lyskilde med et højt lysudbytte.
- Kan dæmpes med de gængse lysdæmpere på markedet (se dæmpningsoversigt).
- Egner sig bl.a. til Luna GI, Alda, Zeta, Lara, Noris, Terra. I indendørs og udendørs miljøer.



Flimmerfri!

Tekniske data:

Diameter:	Ø50 mm
Højde:	54 mm
Spænding:	220-240VAC 50 Hz
Effekt:	5W
Lysintensitet:	370lm/385lm/410lm
Dæmpbar:	Ja, bagkant (se dæmpningsoversigt)
Farvegengivelse:	Ra>90
Spredningsvinkel:	38°
Fatning:	GU10
Materiale:	Plast/aluminium
Godkendelser:	LVD, EMC, RoHS, CE
Garanti:	2 års systemgaranti

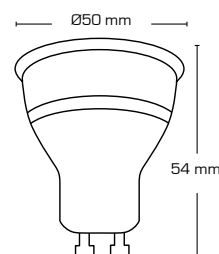

Varenr.:	EAN nr.:	Højde:	Lumen:	Kelvin:	Farve:
12603	5713080126038	54 mm	370 lumen	2700K	Grå
12604	5713080126045	54 mm	385 lumen	3000K	Grå
12605	5713080126052	54 mm	410 lumen	4000K	Grå

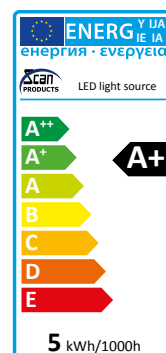

Lyskilde GU10 - Hvid

Produktbeskrivelse:

- Dæmpbar, flimmerfri LED lyskilde med et højt lysudbytte.
- Kan dæmpes med de gængse lysdæmpere på markedet (se dæmpningsoversigt).
- Egner sig bl.a. til Luna GI, Alda, Zeta, Lara, Noris, Terra. I indendørs og udendørs miljøer.



Flimmerfri!

Tekniske data:

Diameter:	Ø50 mm
Højde:	54 mm
Spænding:	220-240VAC 50 Hz
Effekt:	5W
Lysintensitet:	370lm/385lm/410lm
Dæmpbar:	Ja, bagkant (se dæmpningsoversigt)
Farvegengivelse:	Ra>90
Spredningsvinkel:	38°
Fatning:	GU10
Materiale:	Plast/aluminium
Godkendelser:	LVD, EMC, RoHS, CE
Garanti:	2 års systemgaranti

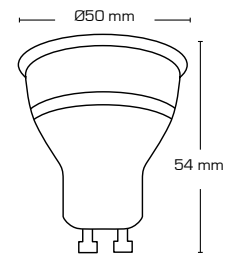

Varenr.:	EAN nr.:	Højde:	Lumen:	Kelvin:	Farve:
12606	5713080126069	54 mm	370 lumen	2700K	Hvid
12607	5713080126076	54 mm	385 lumen	3000K	Hvid
12608	5713080126083	54 mm	410 lumen	4000K	Hvid

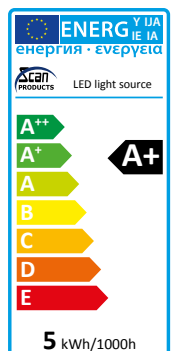



Lyskilde Luna LP

Produktbeskrivelse:

- LED lyskilde til Luna LP familien.
- Kan kun monteres i Luna LP.
- Dæmpbar, flimmerfri LED lyskilde, som kan dæmpes med de gængse lysdæmpere på markedet (se dæmpningsoversigt).

Ra95



Flimmerfri!

Tekniske data:

Diameter:	Ø50 mm
Højde:	27 mm
Effekt:	4,5W
Lysintensitet:	350lm/370lm/390lm
Dæmpbar:	Ja, bagkant (se dæmpningsoversigt)
Farvegengivelse:	Ra95
Spredningsvinkel:	42°
SDCM:	<2
Fatning:	GU5,3
Materiale:	Aluminium
Godkendelser:	LVD, RoHS, CE
Garanti:	2 års systemgaranti

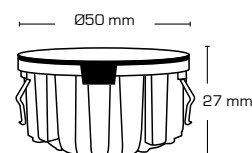

Varenr.:	EAN-nr.:	Lumen:	Kelvin:
12611	5713080126113	350 lumen	2700K
12612	5713080126120	370 lumen	3000K
12613	5713080126137	390 lumen	4000K

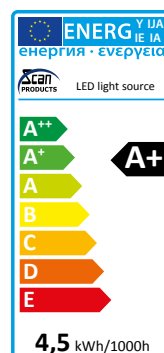
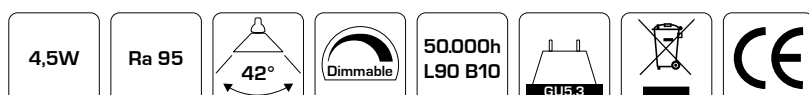



Driver 350mA



Produktbeskrivelse:

- Denne driver serie er dæmpbar med de gængse lysdæmperer på markedet (se dæmpningsoversigt).
- På 9W, 18W og 25W leveres driveren inkl. fordelerboks med 6 udgange.
- Driver serien leveres i 4W, 9W, 18W og 25W.

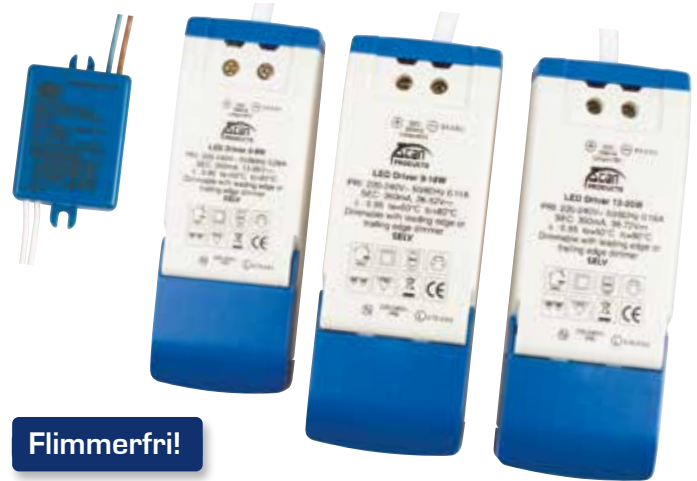

Tekniske data:	
Mål:	40 x 31 x 19 mm (4W) 111 x 41 x 22 mm (9W) 121 x 46 x 28 mm (18W) 121 x 46 x 28 mm (25W)
Spænding:	220-240VAC 50 Hz
Systemeffekt:	2-4W (350mA) 5-9W (350mA) 9-18W (350mA) 12-25W (350mA)
Dæmpbar:	Ja bagkant (se dæmpningsoversigt)
Beskyttelse:	Klasse II, SELV, IP21
Materiale:	Plast
Sikring:	Indbygget termosikring med autoreset
Fordelerboks på sekundærside:	Ja, med 6 udgange på 9W, 18W og 25W
Godkendelser:	LVD, EMC, RoHS, CE
Garanti:	2 års systemgaranti

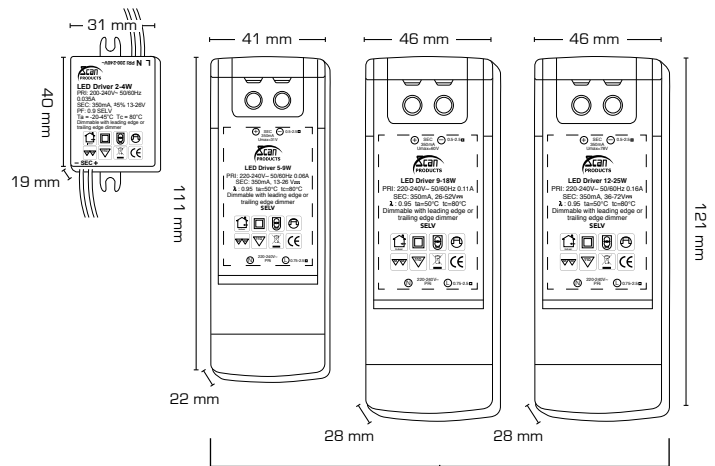

Inkl. fordelerboks

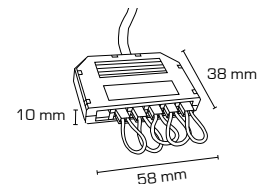

Varenr.:	EAN nr.:	Mål:	Wattage:
12401	5713080124010	111 x 41 x 22 mm	5-9W
12402	5713080124027	121 x 46 x 28 mm	9-18W
12403	5713080124034	121 x 46 x 28 mm	12-25W
12404	5713080124041	40 x 31 x 19 mm	2-4W
12429	5713080124294	58 x 38 x 10 mm, fordelerboks	



Zigbee Push Dimmer

Produktbeskrivelse:

- Lad din installation blive intelligent med vores Zigbee Dimmer.
- Optimal lysdæmpning til Scan Products belysninger - find altid den opdaterede dæmpningsoversigt på vores hjemmeside: www.scan-products.com
- Virker med de gængse dæmpbare LED belysninger på markedet.
- Integreret Zigbee 3.0 kommunikationsmodul, kompatibelt med ledende Zigbee Gateways*, såsom Philips Hue, Samsung Smart-Things, Google Home / Alexa via kompatible Gateways.
- Styrespænding fra 8-230V muliggør også betjening ved hjælp af fjedertryk; enten svagstrømstryk eller 230V afbrydere med fjeder.
- Kan monteres i både PL- og Europadåser.
- Lysdæmperen har desuden memory funktion.



Tekniske data:

Mål:	45x45x20 mm
Spænding:	100-240VAC 50 Hz
Max. belastning ved 230V:	200W LED 200W Kapacitiv 400W Ohmsk
Max. udgangsstrøm:	1,8A
Styrespænding:	8-230V AC/DC
Dæmpningsmetode:	Bagkant (se dæmpningsoversigt)
Beskyttelse:	IP20
Materiale:	Plast
Godkendelser:	CE
Garanti:	2 års systemgaranti

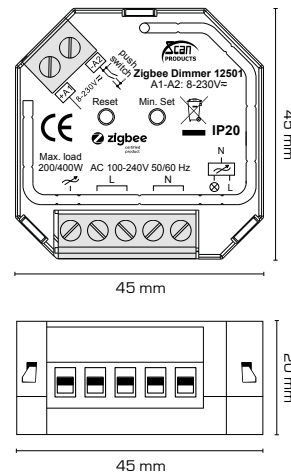

Ledningsdiagram

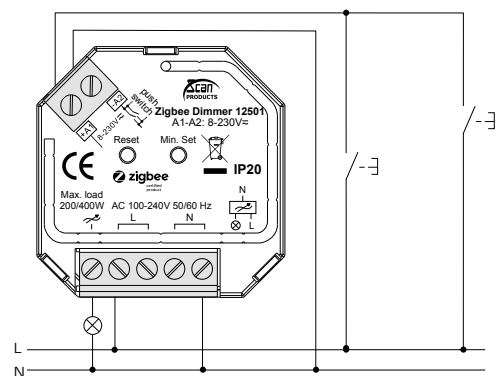

*Vi anbefaler at udføre en hurtig prøveopstilling med den ønskede Gateway, grundet forskellige firmware- og hardware versioner, for at sikre 100% kompatibilitet.

Varenr.:	EAN nr.:
12501	5713080125017
12437	5713080124379 DIN-skinne beslag



Zigbee Switch

Produktbeskrivelse:

- Lad din installation blive intelligent med vores Zigbee Relæ.
- Du kan med fordel anvende denne til:
 - Belysningsarmaturer, skiltebelysning og lign.
 - Udvendig stikkontakt (husk opmærkning af max. forbrug)
 - Ventilatorer
 - Pumper, eksempelvis cirkulationspumper
 - Effektbelysning, eksempelvis julebelysning
- Integreret Zigbee 3.0 kommunikationsmodul, kompatibelt med ledende Zigbee Gateways*, såsom Philips Hue, Samsung Smart-Things, Google Home / Alexa via kompatible Gateways.
- Styrespænding fra 8-230V muliggør også betjening vha. fjedertryk, enten svagstrømstryk eller 230V afbrydere med fjeder.
- Kan monteres i både PL- og Europadåser.



Tekniske data:

Mål:	45x45x20 mm
Spænding:	100-240VAC 50 Hz
Max. belastning ved 230V:	200W LED 200W Induktiv 400W Ohmsk
Max. udgangsstrøm:	1,8A
Styrespænding:	8-230V AC/DC
Beskyttelse:	IP20
Materiale:	Plast
Godkendelser:	CE
Garanti:	2 års systemgaranti

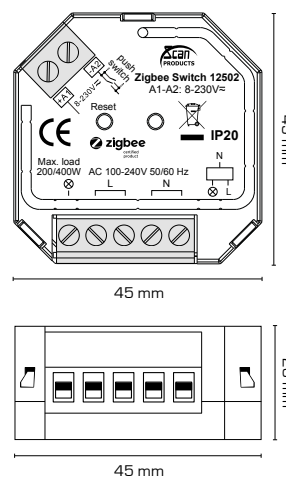

Ledningsdiagram

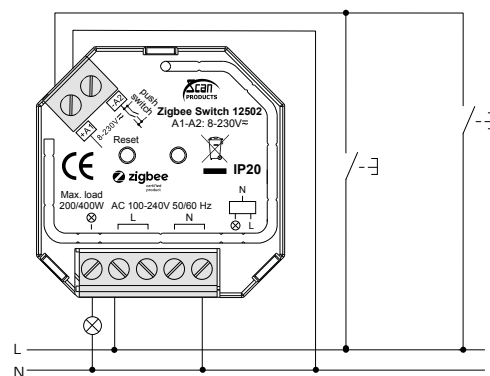

*Vi anbefaler at udføre en hurtig prøveopstilling med den ønskede Gateway, grundet forskellige firmware- og hardware versioner, for at sikre 100% kompatibilitet.

Varenr.:	EAN nr.:
12502	5713080125024
12437	5713080124379
	DIN-skinne beslag



Push Dimmer

Produktbeskrivelse:

- Optimal lysdæmpning til Scan Products belysninger - find altid den opdaterede dæmpningsoversigt på vores hjemmeside: www.scan-products.com
- Virker med de gængse dæmpbare LED belysninger på markedet.
- Styrespænding fra 8-230V muliggør betjening ved hjælp af Fjedertryk; enten svagstrømstryk eller 230V afbrydere med fjeder.
- Kan monteres i både PL- og Europadåser.
- Lysdæmperen har desuden memory funktion.

LED
200W



Tekniske data:

Mål:	45x45x20 mm
Spænding:	100-240VAC 50 Hz
Max. belastning ved 230V:	200W LED 200W Kapacitiv 400W Ohmsk
Max. udgangsstrøm:	1,8A
Styrespænding:	8-230V AC/DC
Dæmpningsmetode:	Bagkant (se dæmpningsoversigt)
Beskyttelse:	IP20
Materiale:	Plast
Godkendelser:	CE
Garanti:	2 års systemgaranti

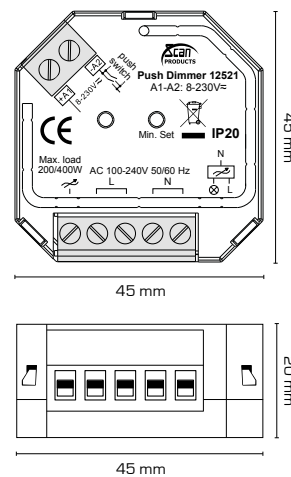

Ledningsdiagram

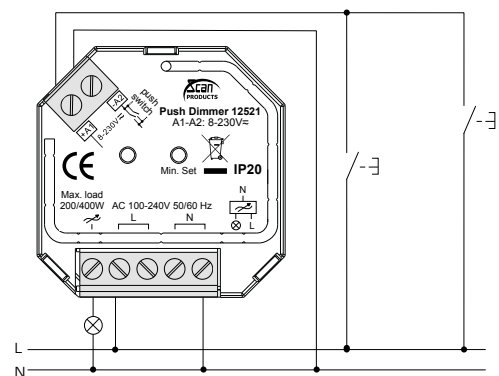

Varenr.:	EAN nr.:
12521	5713080125215
12437	5713080124379
	DIN-skinne beslag



Symbolforklaring

	Spænding 220-240 VAC		Farvetemperatur		Isolationsklasse I
	Strømstyrke 350mA		Spredningsvinkel		Isolationsklasse II
	IP-klasse		Kipvinkel		Isolationsklasse III
	IK-klasse		Roteringsvinkel		Antal armaturer i kredsløb
	Indendørs brug		Dæmpbar		Videresløjfning
	Udendørs brug		Ikke dæmpbar		Overbelastningsbeskyttelse
	Inden- og udendørs brug		Forventet levetid		Kan monteres i brændbart materiale
	Kortslutningsbeskyttelse		E27 fatning		WEEE - elektroniskbekendtgørelse
	Elektronisk trafo		GU5,3 fatning		CE godkendt
	Afstand til nærmeste overflade		GU10 fatning		
	1 faset skinnedsystem		HF sensor		
	3 faset skinnedsystem		PIR sensor		
	Diameter på udkæringshul		Detekteringsområde		
	Indbygningshøjde		Rækkevidde		
	Effekt		Zigbee 3.0		
	Lysintensitet		App		
	Farvegengivelse		Stemmestyring		

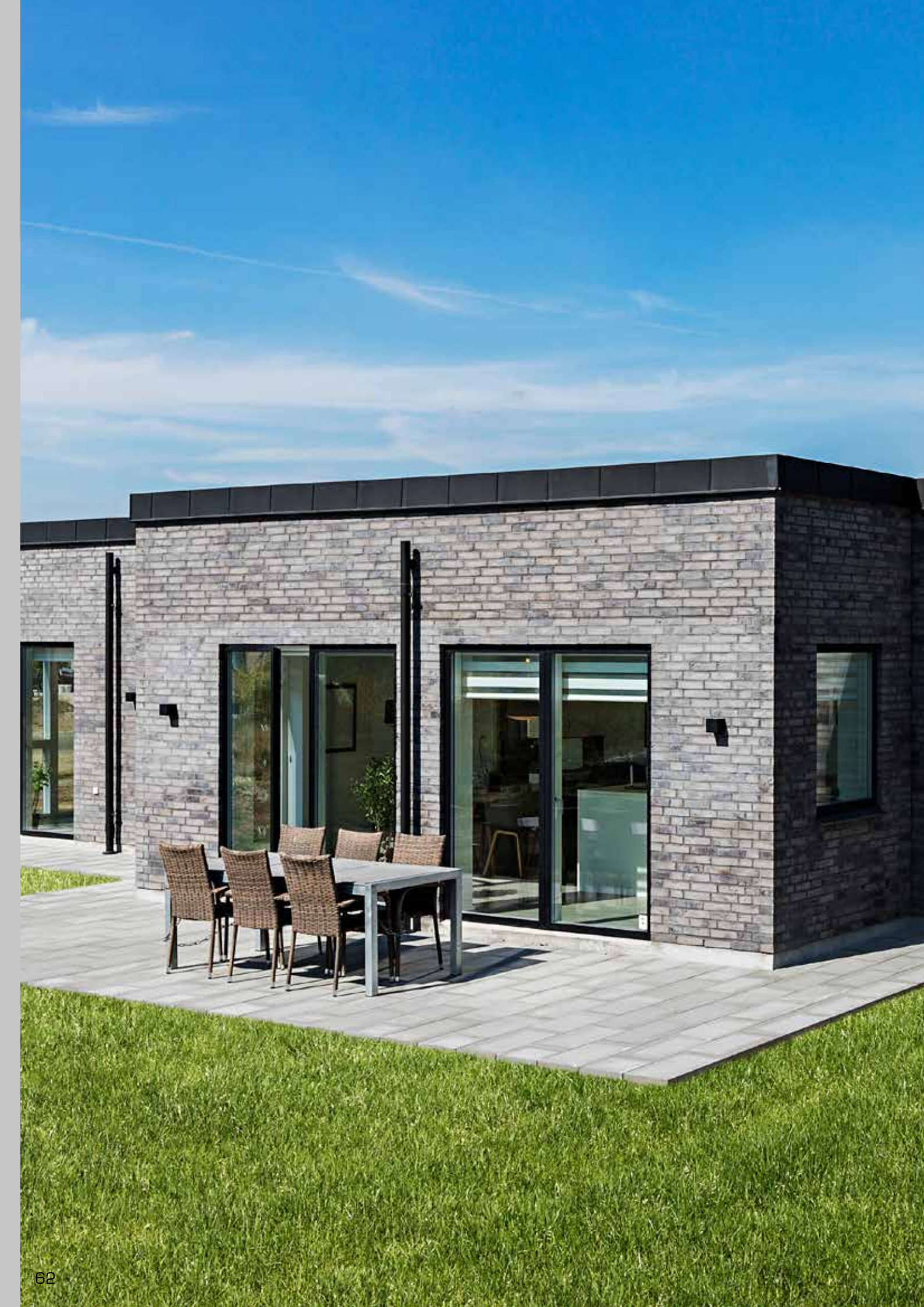

Dæmpningsoversigt

	Scan Products Zigbee dimmer 12501 *	Scan Products Push dimmer 12521	LK MEK-S 300CR	LK LED-S 120VA	LK Touch IR 350 UNI	LK LED 180 Touch IR	IHC Wireless lampeudtag HW2	LK DIN 400 UNI IHC
Luna LP Varenr.: 10101-10126 10171-10199	15-100%	5-100%	10-100%	20-100%	20-100%	10-100%	10-100%	10-100%
Luna LP Elite Varenr.: 10131, 10134	10-100%	5-100%	10-100%	10-100%	20-100%	10-100%	10-100%	10-100%
Luna Quick install Varenr.: 10011-10032 10081-10099	15-100%	5-100%	20-100%	40-100%	30-100%	20-100%	20-100%	30-100%
Sabina Varenr.: 10231, 10233			Nej	20-100%	20-100%	10-100%	10-100%	10-100%
Sabina LP Varenr.: 10301, 10304	10-100%	5-100%	10-100%	10-100%	20-100%	10-100%	10-100%	10-100%
Sabina LP Fixed Varenr.: 10321, 10324	10-100%	5-100%	10-100%	10-100%	20-100%	10-100%	10-100%	10-100%
Alisia Elite Varenr.: 10242-10247	15-100%	5-100%	5-100%	10-100%	10-100%	5-100%	5-100%	5-100%
Claudia Varenr.: 10161-10164	15-100%	5-100%	10-100%	20-100%	20-100%	10-100%	10-100%	10-100%
Claudia looping Varenr.: 12261-12264	Se "Driver 4W, 9W, 18W, 25W"							
Lia Varenr.: 12021-12024	Se "Driver 4W, 9W, 18W, 25W"							
Sofia Varenr.: 12001-12004	Se "Driver 4W, 9W, 18W, 25W"							
Silvia Varenr.: 12011-12015	Se "Driver 4W, 9W, 18W, 25W"							
GU10 Varenr.: 12603-12605	15-100%	5-100%	20-100%	40-100%	30-100%	20-100%	20-100%	30-100%
Driver 4W Varenr.: 12404	10-100%	5-100%	10-100%	10-100%	15-100%	5-100%	10-100%	10-100%
Driver 9W Varenr.: 12401	15-100%	5-100%	10-100%	10-100%	10-100%	10-100%	10-100%	10-100%
Driver 18W Varenr.: 12402	20-100%	5-100%	10-100%	10-100%	20-100%	10-100%	10-100%	10-100%
Driver 25W Varenr.: 12403	15-100%	5-100%	10-100%	10-100%	20-100%	10-100%	10-100%	10-100%

OBS:

Benyt altid bagkantsindstillingen (CR/RC) på lysdæmperen til Scan Products dæmpbare belysninger.

Produktgarantien bortfalder ved brug af forkantslysdæmpere (LR).

Dæmpningsoversigten er udarbejdet i et simuleret miljø, hvorfor resultaterne kan variere fra installation til installation.

*Værdi i Philips Hue. Dæmpningen af lyset kan synes bedre i virkeligheden.

Dæmpningsoversigten bliver løbende opdateret. Find altid den nyeste version på www.scan-products.com.

