



Insikt och innovation

Scan Products kombinerar sin insikt i marknadens behov, med viljan att utveckla innovativa produkter. Vi har respekt för installatörernas önskemål men följer också nya trender och teknologier, och så har det varit sedan starten 2005. Exempelvis var vi bland de första med downlights för montering direkt i isoleringen utan säkerhetsbox.

Affärsfokus

Scan Products utvecklar, producerar och marknadsför kvalitetsbelysning som kännetecknas av enkel montering, nyskapande design, energioptimering och betryggande garantier. Vi har ett brett produktsortiment för både inom- och utomhusbelysning som vi distribuerar via ledande elgrossister.

Produktutveckling

Scan Products samarbetar nära med danska ingenjörer och har en löpande dialog med våra kunder om produktutveckling och optimering av våra lösningar. Med hänsyn för våra gemensamma resurser, prioriterar vi energieffektivisering utan att kompromissa med monteringsvänlighet, färgåtergivning och säkerhet.

Trygghet & förtroende

Scan Products är 100% danskägt, och består av branschfolk. Vi håller vad vi lovar och sätter en ära i att leverera kompetent support. Vi sätter en hög standard för garantier, certifikat och godkännanden, och våra produkter uppfyller de riktlinjer som gäller på de marknader där vi är representerade.

Scan Products

Lighting since 2005.



- **Downlights (Inom- & utomhus)**
 - Sabina Low profile CCT 4
 - Sabina Low profile 6
 - Sabina 7
 - Luna Low profile 2.0 8
 - Luna Quick install 2.0 10
 - Luna Quick install AISI 316 12
 - Luna Combi install 13
 - Luna Quick2Light 14
 - Zeta 17
 - Alisia Elite 19
 - Claudia 2.0 21
 - Claudia 350 mA 22
 - Sofia 350 mA 23
 - Lia 350 mA 24

- **Drivdon**
 - 350 mA - 4W, 9W, 18W & 25W 25

- **Tak- & väggbelysning**
 - Lucianna 14W CCT 26
 - Lucianna Square 14W CCT 27
 - Clara 29

- **1F Skensystem & -spot**
 - Skenspots**
 - Mita skenspot 31
 - Skensystem**
 - Mita skensystem & tillbehör vit 32
 - Mita skensystem & tillbehör svart 33

- **Utomhusbelysning**
 - Väggbelysning**
 - Esta 35
 - Lara & Noris 37
 - Martina 39

- Andra**
 - Inna spot & skyltbelysning 41
 - Terra markstrålkastare 43

- **Ljuskällor**
 - GU10 44

- **Ljusstyrning**
 - Zigbee Push Dimmer & Switch 45
 - Push Dimmer 46

- **Tillbehör**
 - Frontringar - Luna Quick install m.fl. 47
 - Frontringar - Luna Low profile 47

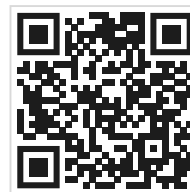

Skanna för att se
dimmerlistan



Nya klämmor, gör installationen enkel och snabb.



Växla mellan färgtemperaturerna 2700K, 3000K och 4000K.



Kan användas både inomhus och utomhus.



Levereras även i ett smart 6-pack, vilket minimerar förpackningsförbrukning och miljöpåverkan.

Sabina Low profile CCT



Produktbeskrivning:

Sabina Low profile CCT är en elegant LED downlight med ett högt ljusflöde på motsvarande 120 lm/W som ger upp till 590 lm.

Sabina Low profile CCT har även en inbyggd DIP-switch, vilket gör det enkelt att välja mellan 3 olika färgtemperaturer; 2700K, 3000K och 4000K.

Sabina Low profile CCT är IP65 och lämplig för båtar **inomhus och utomhus** installation samt direkt i isolering och brännbart material.

Den smarta anslutningsboxen, med en höjd på endast 20 mm möjliggör anslutning av både kabel och flexslang.

De nya snabbklämmorna gör att monteringen blir lekande lätt utan ömma fingrar.

Ett praktiskt 6-pack minimerar emballagemängden och miljöpåverkan.



Teknisk data:

Spänning:	220-240VAC 50 Hz
Systemeffekt:	4,9W
Dimbar:	Ja, bakkant (se dimmerlista)
Färgåtergivning:	Ra>90
Spridningsvinkel:	40°
SDCM:	<3
Skydd:	Klass II, IP65
Material:	Aluminium/Plast
Vidarekoppling:	Ja [3G1,5 mm ²]
Godkännanden:	LVD, EMC, RoHS, CE
Garanti:	2 års systemgaranti

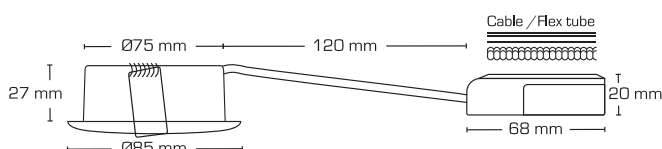
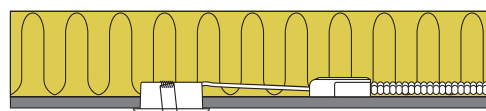
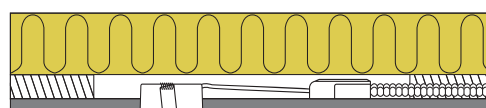
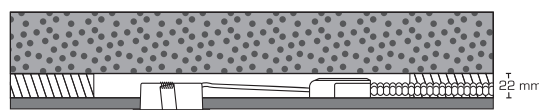

Levereras även i ett smart 6-pack, vilket minimerar förpackningsförbrukning och miljöpåverkan.



Art.nr.:	EAN nr.:	ENR:	Inbyggd.diam.:	Ytterdiam.:	Kelvin:	Lumen:	Färg:	St.:	Energiklass:
10341	5713080103411	7477548	Ø75 mm	Ø85 mm	2700K-4000K	560-590 lm	Matt vit	6-pack	E A1 G
10342	5713080103428	7477549	Ø75 mm	Ø85 mm	2700K-4000K	560-590 lm	Matt svart	6-pack	E A1 G
10351	5713080103510	7478373	Ø75 mm	Ø85 mm	2700K-4000K	560-590 lm	Matt vit	1 st	E A1 G
10352	5713080103527	7478374	Ø75 mm	Ø85 mm	2700K-4000K	560-590 lm	Matt svart	1 st	E A1 G



Sabina Low profile



Produktbeskrivning:

Sabina Low profile är en innovativ, elegant LED downlight med högt ljusutbyte och hög färgåtergivning. Godkänd för installation direkt i isolering och brännbart material.

Minimal bländning tack vare den djupa placeringen av LED-chippet samt den avancerade reflektorn.

Lämplig för akustiktak.

Inbyggingsdjup på endast 33 mm gör det möjligt att montera Sabina Low profile på de flesta ställen.

Drivdonet kan enkelt skiljas från armaturen, vilket kan vara till en fördel vid målararbete.

Montering möjlig med kabel eller 16 mm flexrör.

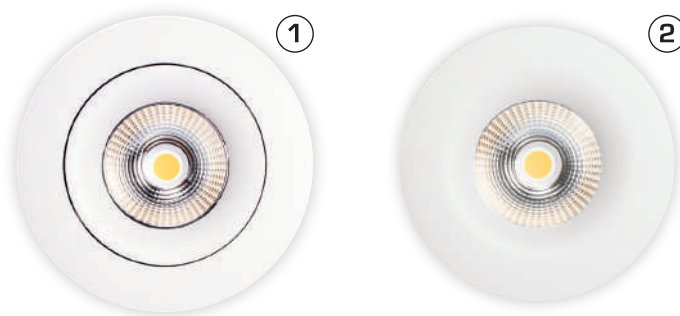

Teknisk data:

Spänning:	220-240VAC 50 Hz
Systemeffekt:	5,4W
Dimbar:	Ja, bakkant (se dimmerlista)
Färgåtergivning:	Ra>90
Spridningsvinkel:	38°
Ställbarhet:	1: 20° 2: 0°
SDCM:	<3
Skydd:	Klass II, SELV, IP44
Material:	Aluminium/Plast
Vidarekoppling:	Ja (3G1,5 mm ²)
Godkännanden:	LVD, EMC, RoHS, CE
Garanti:	2 års systemgaranti

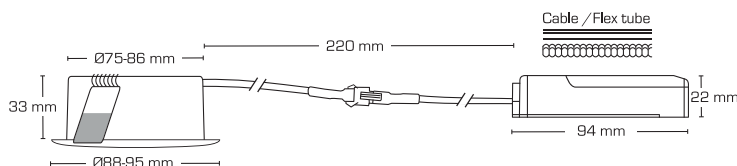
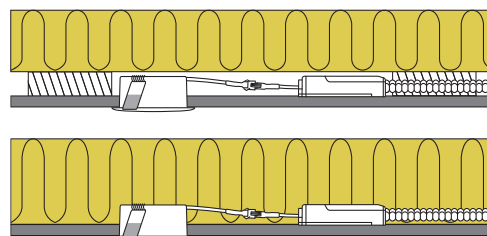

Art.nr.:	EAN nr.:	ENR:	Inbygggn. diam.:	Ytterdiam.:	Kelvin:	Lumen:	Beskrivning:	Nr.:	Energiklass:
10301	5713080103015	7474197	Ø82-86 mm	Ø95 mm	2700K	400 lm	-	1	F A T G
10307	5713080103077	7475319	Ø82-86 mm	Ø95 mm	4000K	480 lm	-	1	F A T G
10321	5713080103213	7474439	Ø75 mm	Ø88 mm	2700K	375 lm	Fixed	2	G A T G
10324	5713080103244	7474445	Ø75 mm	Ø88 mm	3000K	400 lm	Fixed	2	F A T G



Produktbeskrivning:

Sabina är en riktbar LED downlight med högt ljusutbyte och hög färgåtergivning. Godkänd för installation direkt i isolering och brännbart material.

Minimal bländning (UGR19) tack vare den djupa placeringen av LED-chippet samt den avancerade reflektorn.

Möjlighet för 2 fjäderpositioner – beroende på taktkonstruktionen.

Skruvlös dragavlastning och kabelanslutning i anslutningsbox, säkrar en snabb och smidig montering med minimalt användande av verktyg.

Drivdonet kan enkelt skiljas från armaturen, vilket kan vara till en fördel vid målararbete.



Teknisk data:	
Spänning:	220-240VAC 50 Hz
Systemeffekt:	8W
Dimbar:	Ja, bakkant (se dimmerlista)
Färgåtergivning:	Ra>90
Spridningsvinkel:	40°
Ställbarhet:	20°
SDCM:	<3
UGR:	19
Skydd:	Klass II, SELV, IP54
Material:	Aluminium/Plast
Vidarekoppling:	Ja (3G1,5 mm²)
Godkännanden:	LVD, EMC, RoHS, CE
Garanti:	2 års systemgaranti

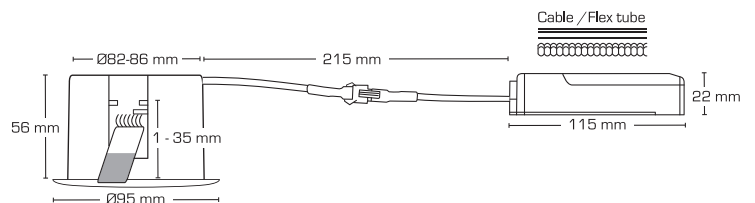
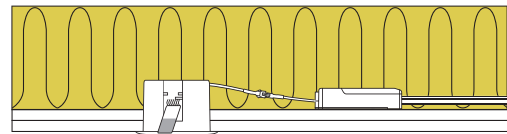
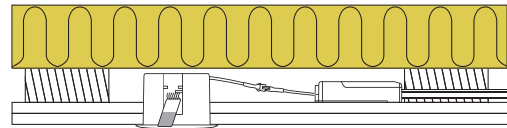

Art.nr.:	EAN nr.:	ENR:	Inbyggn. diam.:	Ytterdiam.:	Kelvin:	Lumen:	Energiklass:
10311	5713080103114	7475414	Ø82-86 mm	Ø95 mm	2700K	525 lm	G A1G
10314	5713080103145	7475423	Ø82-86 mm	Ø95 mm	3000K	540 lm	G A1G
10317	5713080103176	7475428	Ø82-86 mm	Ø95 mm	4000K	600 lm	F A1G
10331	5713080103312	7475429	Ø82-86 mm	Ø95 mm	1800K-3000K	460 lm	G A1G

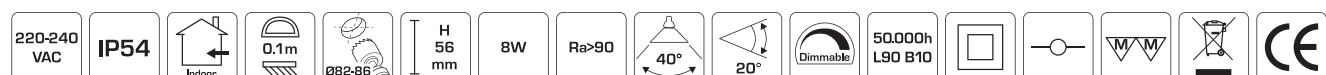



Nya klämmor, gör installationen enkel och snabb.

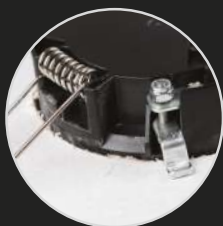

Fjädrar eller skruvmontering.



Möjlighet för byte av ljuskälla och front.



Kan användas både inomhus och utomhus.



Levereras även i ett smart 6-pack, vilket minimerar förpackningsförbrukning och miljöpåverkan.

Luna Low profile 2.0



Produktbeskrivning:

Luna Low profile 2.0 är den andra generationen av den populära och driftsäkra Luna Low profile.

Version 2.0 är förbättrad med högre effektutbyte, med ett ljusflöde på upp till 490 lm och en effektförbrukning på endast 5,9W.

LED-driver och anslutningsbox, med en höjd på endast 20 mm är separerade och anpassade för installation med både kabel och flexrör.

De nya snabbklämmorna gör att monteringen blir lekande lätt utan ömma fingrar.

Luna Low profile 2.0 har naturligtvis fortfarande en utbytbar ljuskälla som gör det möjligt att byta till en annan färgtemperatur i framtiden. Ljuskvaliten är i topp med ett Ra-värde på > 90.

Luna Low profile 2.0 är IP44 och lämpar sig för både **inomhus och utomhus** installation samt direkt i isolering och brännbart material.



Teknisk data:

Spänning:	220-240VAC 50 Hz
Systemeffekt:	5,9W
Dimbar:	Ja, bakkant (se dimmerlista)
Färgåtergivning:	Ra>90
Spridningsvinkel:	40°
Ställbarhet:	36°
SDCM:	<2
Skydd:	Klass II, SELV, IP44
Material:	Aluminium/Plast
Vidarekoppling:	Ja (3G1,5 mm ²)
Godkännanden:	LVD, EMC, RoHS, CE
Garanti:	5 års systemgaranti

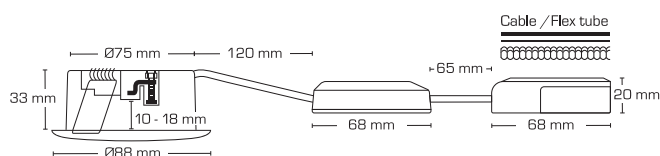
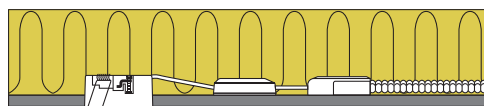
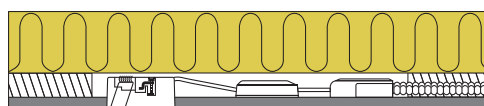
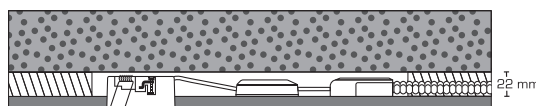

Levereras även i ett smart 6-pack, vilket minimerar förpackningsförbrukning och miljöpåverkan.



Art.nr.:	EAN nr.:	ENR:	Inbyggn. diam.:	Ytterdiam.:	Kelvin:	Lumen:	Färg:	St.:	Energiklass:
10601	5713080106016	7477542	Ø75 mm	Ø88 mm	2700K	460 lm	Matt vit	-	F A1 G
10605	5713080106054	7477543	Ø75 mm	Ø88 mm	2700K	460 lm	Matt svart	-	F A1 G
10611	5713080106115	7477544	Ø75 mm	Ø88 mm	3000K	490 lm	Matt vit	-	F A1 G
10615	5713080106153	7477545	Ø75 mm	Ø88 mm	3000K	490 lm	Matt svart	-	F A1 G
10451	5713080104517	7477546	Ø75 mm	Ø88 mm	2700K	460 lm	Matt vit	6-pack	F A1 G
10452	5713080104524	7477547	Ø75 mm	Ø88 mm	3000K	490 lm	Matt vit	6-pack	F A1 G
12621	5713080126212	7477589	-	-	2700K	460 lm	-	Ljuskälla	F A1 G
12622	5713080126229	7477590	-	-	3000K	490 lm	-	Ljuskälla	F A1 G
12623	5713080126236	7477591	-	-	4000K	530 lm	-	Ljuskälla	F A1 G

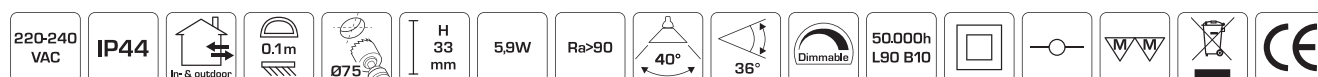

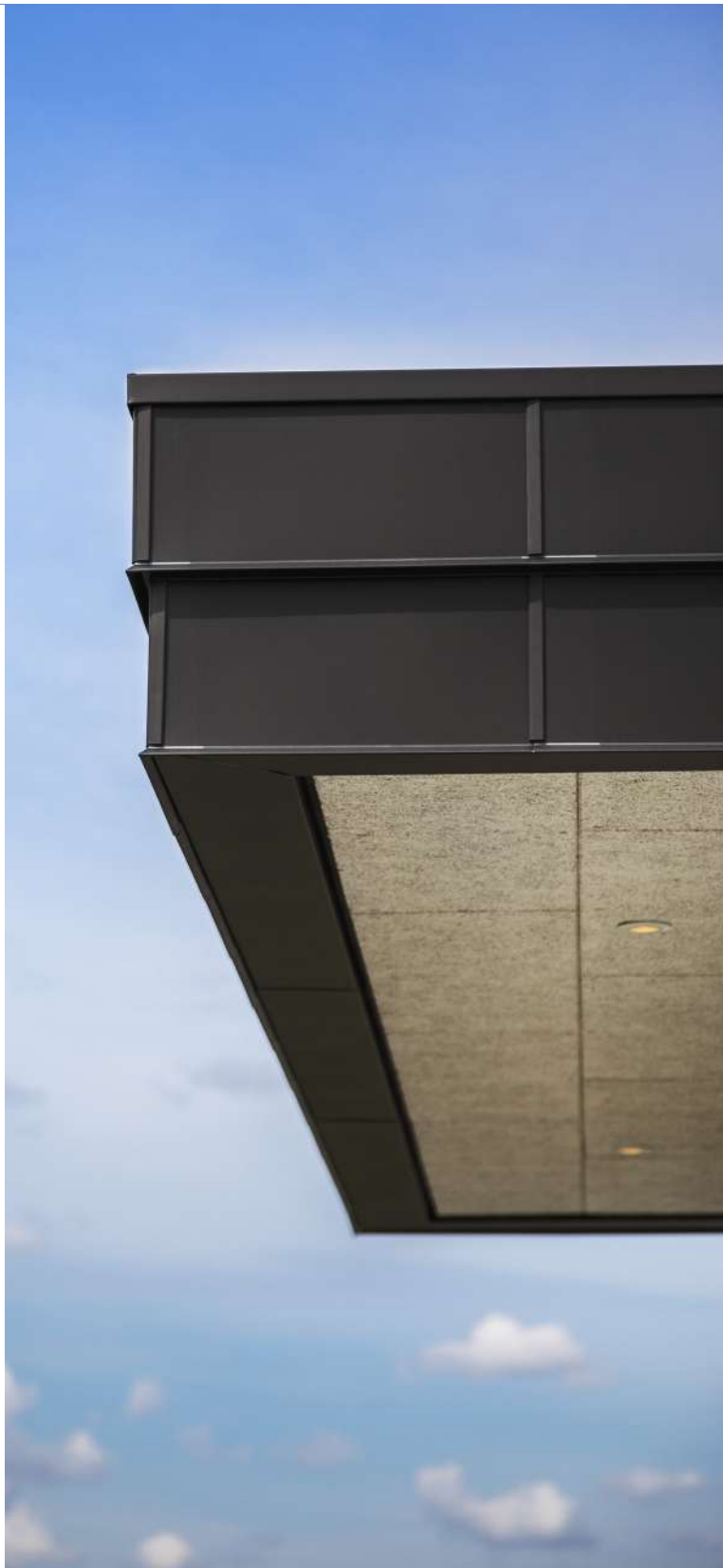

Nya klämmor, gör installationen enkel och snabb.



Över 50 mm materialtjocklek med skruvmontage. Enkel justering med hjälp av sidavbitare.



Möjlighet för byte av ljuskälla och front.



Kan användas både inomhus och utomhus.



Levereras även i ett smart 10-pack, vilket minimerar förpackningsförbrukning och miljöpåverkan.

Produktbeskrivning:

Luna Quick install 2.0 är en ställbar downlight, med bakmonterad ljuskälla, godkänd för montering direkt i isolering och brännbart material.

Den smarta anslutningsboxen, med en höjd på endast 20 mm möjliggör anslutning av både kabel och flexslang.

De nya snabbklämmorna gör monteringen till en lek utan ömma fingrar.

Luna Quick install 2.0 monteras med hjälp av skruvar och är också lämplig för akustiktak.

Inbyggnadsdjup på endast 63 mm, säkrar många användningssmjligheter.

Luna Quick install 2.0 är IP44 och lämpar sig för både **inomhus** och **utomhus** installation samt direkt i isolering och brännbart material.



In- & outdoor

Teknisk data:

Spänning:	220-240VAC 50 Hz
Godkänd ljuskälla:	Max. 6W LED (maxhöjd ljuskälla 56 mm)
Ställbarhet:	28°
Socket:	GU10
Skydd:	Klass II, IP44 (beroende på ljuskälla)
Material:	Aluminium/Plast
Vidarekoppling:	Ja (3G1,5 mm ²)
Godkännanden:	LVD, RoHS, CE
Garanti:	2 års systemgaranti

Med ljuskälla:

Systemeffekt:	5W
Dimbar:	Ja, bakkant (se dimmerlista)
Färgåtergivning:	Ra>90
Spridningsvinkel:	38°

Levereras även i ett smart 10-pack, vilket minimerar förpackningsförbrukning och miljöpåverkan.



Nya klämmor, gör installationen enkel och snabb.

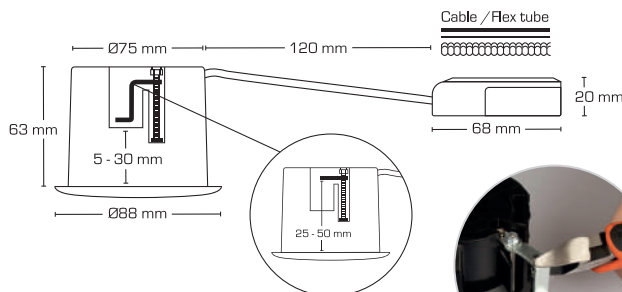
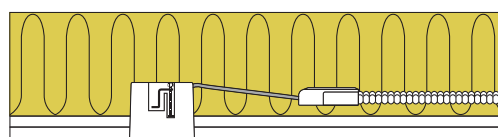
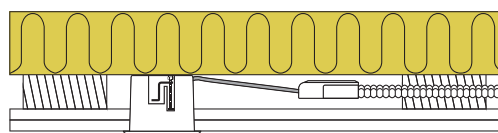

Över 50 mm materialtjocklek med skruvmontage. Enkel justering med hjälp av sidavbitare.

Art.nr.:	EAN Nr.:	ENR:	Inbyggn. diam.:	Ytterdiam.:	Kelvin:	Lumen:	Färg:	Beskrivning:	Energiklass:
10041	5713080100410	7477583	Ø75 mm	Ø88 mm	-	-	Matt vit	-	-
10045	5713080100458	7477584	Ø75 mm	Ø88 mm	-	-	Matt svart	-	-
10141	5713080101417	7477785	Ø75 mm	Ø88 mm	2700K	370 lm	Matt vit	Med ljuskälla	F A1 G
10145	5713080101455	7477786	Ø75 mm	Ø88 mm	2700K	370 lm	Matt svart	Med ljuskälla	F A1 G
10151	5713080101516	7477787	Ø75 mm	Ø88 mm	3000K	385 lm	Matt vit	Med ljuskälla	F A1 G
10155	5713080101554	7477788	Ø75 mm	Ø88 mm	3000K	385 lm	Matt svart	Med ljuskälla	F A1 G
10461	5713080104616	7477585	Ø75 mm	Ø88 mm	-	-	Matt vit	10-pack	-
10471	5713080104715	7477789	Ø75 mm	Ø88 mm	2700K	370 lm	Matt vit	Med ljuskälla 10-pack	F A1 G
10481	5713080104814	7477790	Ø75 mm	Ø88 mm	3000K	385 lm	Matt vit	Med ljuskälla 10-pack	F A1 G
12423	5713080124232	7504318	-	Ø125 mm	-	-	-	Tätningring	-



MED LJUSKÄLLA

Luna Quick install - AISI 316



Produktbeskrivning:

Luna Quick install är en ställbar downlight, med bakmonterad ljuskälla, godkänd för montering direkt i isolering och brännbart material.

Luna Quick install är IP44 och lämpar sig för både **inomhus** och **utomhus** installation. Fronten är gjord av rostfritt syrafast stål AISI 316.

Skruvlös dragavlastning och kabelanslutning i anslutningsbox, säkrar en snabb och smidig montering med minimalt användande av verktyg.

Montering med hjälp av skruvar.

Inbyggnadsdjup på endast 63 mm, säkrar många användningsmöjligheter.

Montering möjlig med kabel eller 16 mm flexrör.



In- & outdoor

Teknisk data:

Spänning:	220-240VAC 50 Hz
Systemeffekt:	Max. 6W LED (maxhöjd ljuskälla 56 mm)
Dimbar:	Ja, bakkant (se dimmerlista)
Färgåtergivning:	Ra>90
Spridningsvinkel:	38°
Ställbarhet:	28°
Socket:	GU10
Skydd:	Klass II, IP44 (beroende på ljuskälla)
Material:	Rostfritt syrafast stål AISI 316/Plast
Vidarekoppling:	Ja (3G1,5 mm ²)
Godkännanden:	LVD, EMC, RoHS, CE
Garanti:	2 års systemgaranti

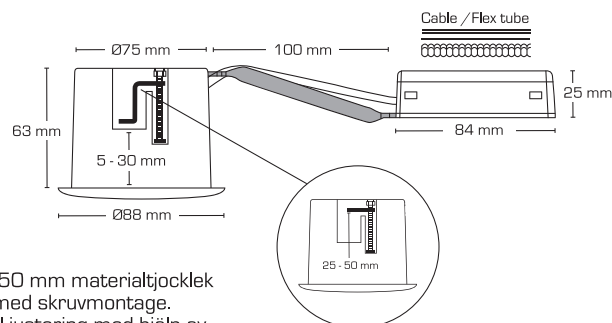
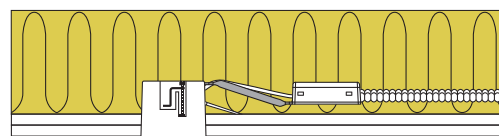
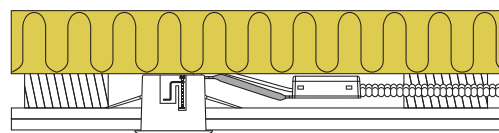

Över 50 mm materialtjocklek med skruvmontage.
Enkel justering med hjälp av sidavbitare.



Art.nr.:	EAN nr.:	ENR:	Inbyggn. diam.:	Ytterdiam.:	Färg:	Beskrivning:
10071	5713080100717	7468439	Ø75 mm	Ø88 mm	Vit	-
10072	5713080100724	7468444	Ø75 mm	Ø88 mm	Borstad stål	-
10073	5713080100731	7468445	Ø75 mm	Ø88 mm	Svart	-
12423	5713080124232	7504318	-	Ø125 mm	-	Tättningsring
12424	5713080124249	7507698	-	-	-	5-polig snabbplint

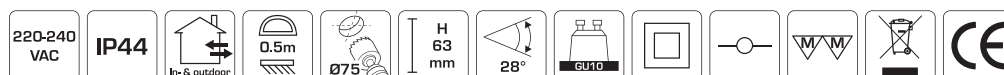

Produktbeskrivning:

Luna Combi install är en ställbar downlight, med bakmonterad ljuskälla, godkänd för montering direkt i isolering och brännbart material.

Lämplig för akustiktak.

Luna Combi install monteras med skruvar och/eller fjädrar. Med skruvarna är det möjligt att montera i material som är tjockare än 50 mm.

Med de 3 fjäderpositionerna är det möjligt att montera denna downlight i nästan alla tänkbara konstruktioner.

Inbyggnadsdjup på endast 63 mm.

Skruvlös dragavlastning och kabelanslutning i anslutningsbox, säkrar en snabb och smidig montering med minimalt användande av verktyg.

Montering möjlig med kabel eller 16 mm flexrör.



Teknisk data:	
Spänning:	220-240VAC 50 Hz
Godkänd ljuskälla:	Max. 6W LED (maxhöjd ljuskälla 56 mm)
Ställbarhet:	28°
Socket:	GU10
Skydd:	Klass II, IP44 (beroende på ljuskälla)
Material:	Aluminium/Plast
Vidarekoppling:	Ja (3G1,5 mm ²)
Godkännanden:	LVD, RoHS, CE
Garanti:	2 års systemgaranti

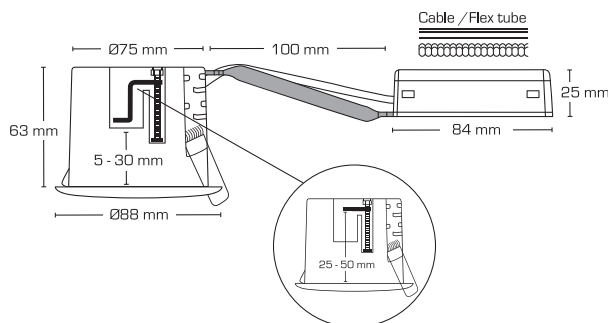
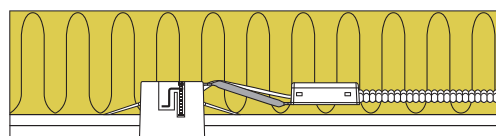
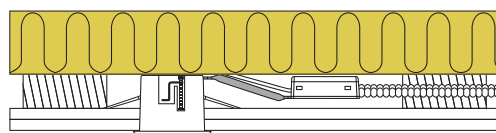

Över 50 mm materialtjocklek med skruvmontage. Enkel justering med hjälp av sidavbitare.

3 fjäderpositioner

Art.nr.:	EAN nr.:	ENR:	Inbyggn. diam.:	Ytterdiam.:	Färg:	Beskrivning:
10501	5713080105019	7475647	Ø75 mm	Ø88 mm	Matt vit	-
10502	5713080105026	7475648	Ø75 mm	Ø88 mm	Borstad alu.	-
10505	5713080105057	7475649	Ø75 mm	Ø88 mm	Matt svart	-
12423	5713080124232	7504318	-	Ø125 mm	-	Tätningring
12424	5713080124249	7507698	-	-	-	5-polig snabbplint

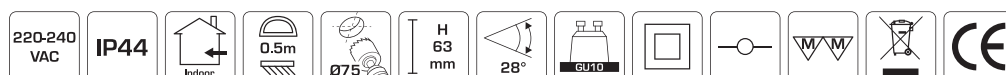

Luna Quick2Light



Produktbeskrivning:

Luna Quick2Light är en ställbar downlight med en revolutionerande monteringsmetod som säkerställer en säker och snabb installation.

När kabellarna anslutits i kopplingsboxen tar det endast några sekunder att ansluta själva downlighten genom att dra i de två banden.

Är godkänd för montering direkt i isolering och brännbart material.

Ljuskällan monteras enkelt och elegant bakom frontringen och gör att man slipper en synlig monteringsfjäder.

Lämplig för akustiktak.

Montering möjlig med kabel eller 16 mm flexrör.



Teknisk data:	
Spänning:	220-240VAC 50 Hz
Godkänd ljuskälla:	Max. 6W LED (maxhöjd ljuskälla 56 mm)
Ställbarhet:	20°
Socket:	GU10
Skydd:	Klass II, IP44 (beroende på ljuskälla)
Material:	Borstad aluminium/Plast
Vidarekoppling:	Ja (3G1,5 mm ²)
Godkännanden:	LVD, RoHS, CE
Garanti:	2 års systemgaranti



Uppfyller DS/EN ISO9972 enligt dansk bygglagstiftning (100 Pa)

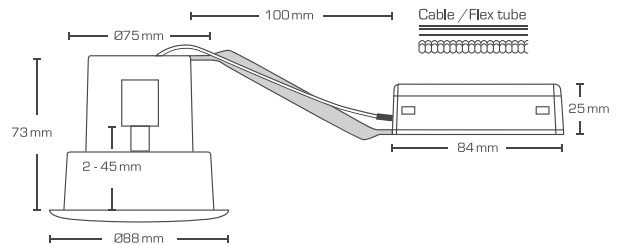
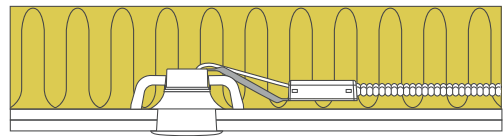
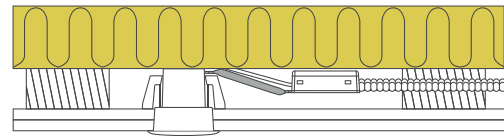

Art.nr.:	EAN nr.:	ENR:	Inbyggn. diam.:	Ytterdiam.:	Färg:	Beskrivning:
21201	5714992212017	7476925	Ø75 mm	Ø88 mm	Matt vit	-
21202	5714992212024	7476926	Ø75 mm	Ø88 mm	Borstad alu.	-
21205	5714992212055	7476927	Ø75 mm	Ø88 mm	Matt svart	-
21296	5713080212960	7476928	-	-	Svart	Buntband - 10 st.
21299	5713080212991	7477566	Ø75 mm	Ø103-112 mm	Svart	Tätningssats
12424	5713080124249	7507698	-	-	-	5-polig snabbplint



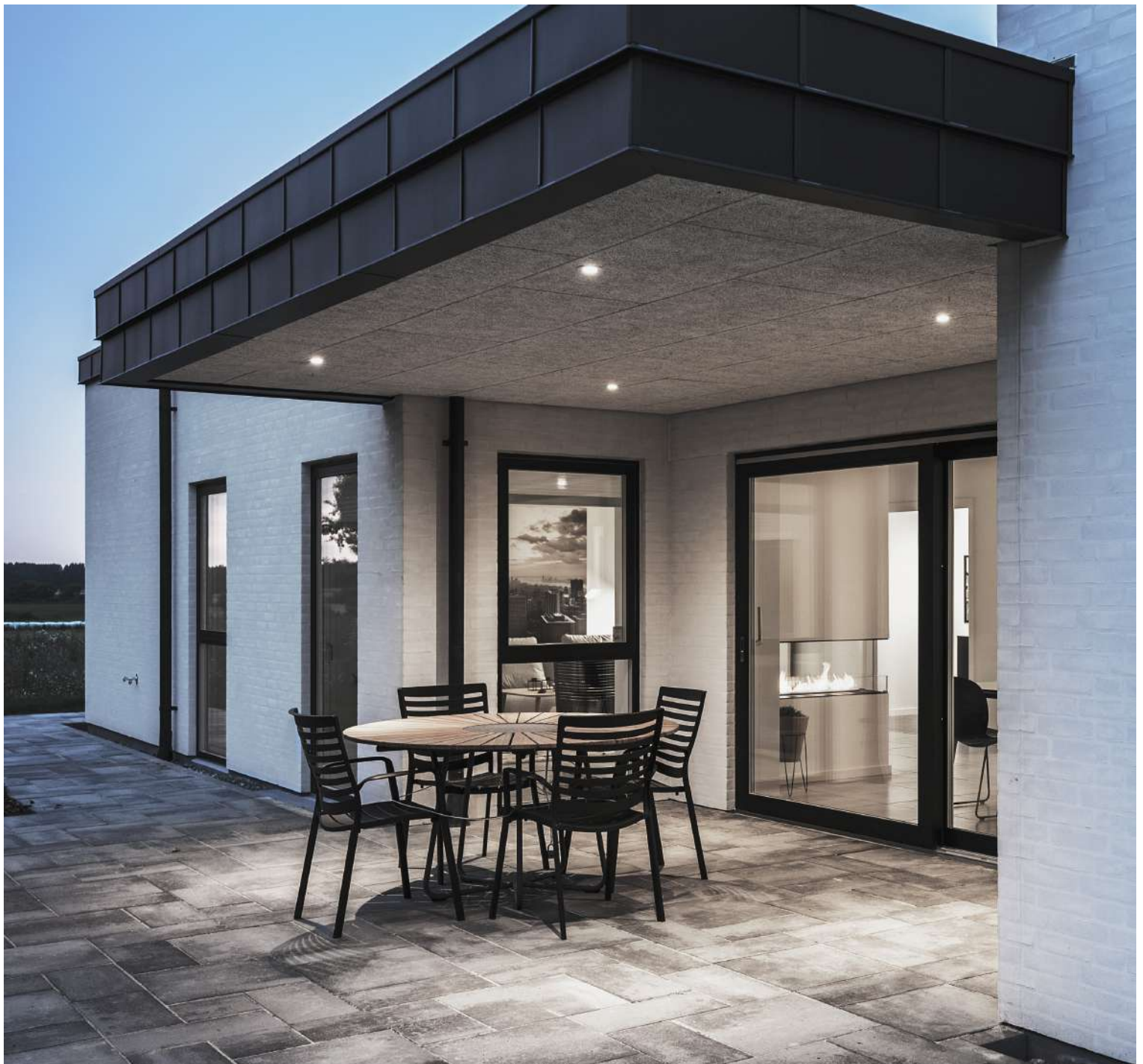

Produktbeskrivning:

Zeta är en robust ställbar downlight, med rustikt utseende, som är godkänd för montering direkt i isolering och brännbart material.

Zeta lämpar sig för installation **inomhus och utomhus** samt i krävande miljöer.

Skruvlös dragavlastning och kabelanslutning i anslutningsbox, säkrar en snabb och smidig montering med minimalt användande av verktyg.

Möjlighet för 2 fjäderpositioner – beroende på takkonstruktionen.

Inbyggnadsdjup på endast 85 mm, säkrar många användningsmöjligheter.

Montering möjlig med kabel eller 16 mm flexrör.

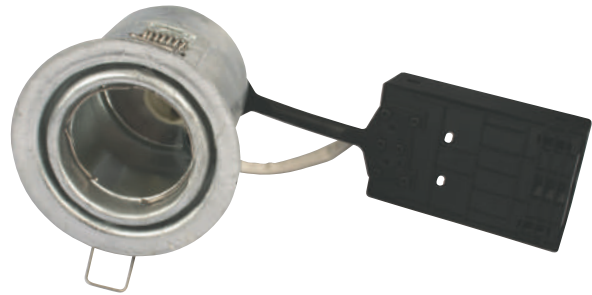

Teknisk data:

Spänning:	220-240VAC 50 Hz
Godkänd ljuskälla:	Max. 6W LED (maxhöjd ljuskälla 56 mm)
Ställbarhet:	25°
Socket:	GU10
Skydd:	Klass II, IP44 (beroende på ljuskälla)
Material:	Galvaniserat stål
Vidarekoppling:	Ja (3G1,5 mm ²)
Godkännanden:	LVD, RoHS, CE
Garanti:	2 års systemgaranti

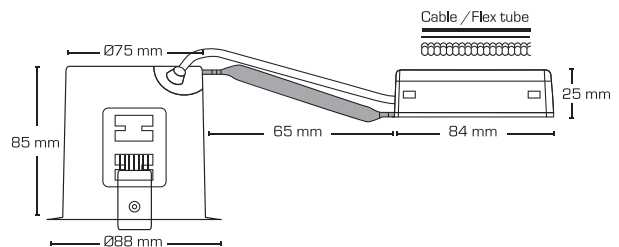
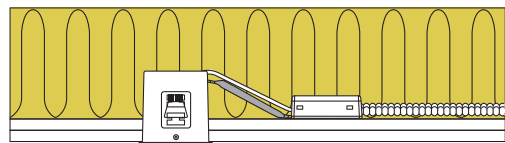
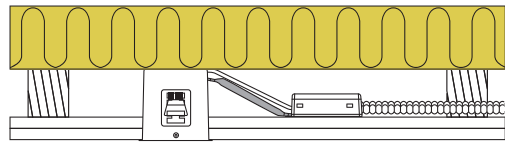

Art.nr.:	EAN nr.:	ENR:	Inbyggn. diam.:	Ytterdiam.:	Beskrivning:
10075	5713080100755	7474907	Ø75 mm	Ø88 mm	Varmgalvaniserat stål
12424	5713080124249	7507698	-	-	5-polig snabbplint

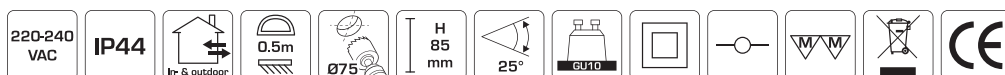

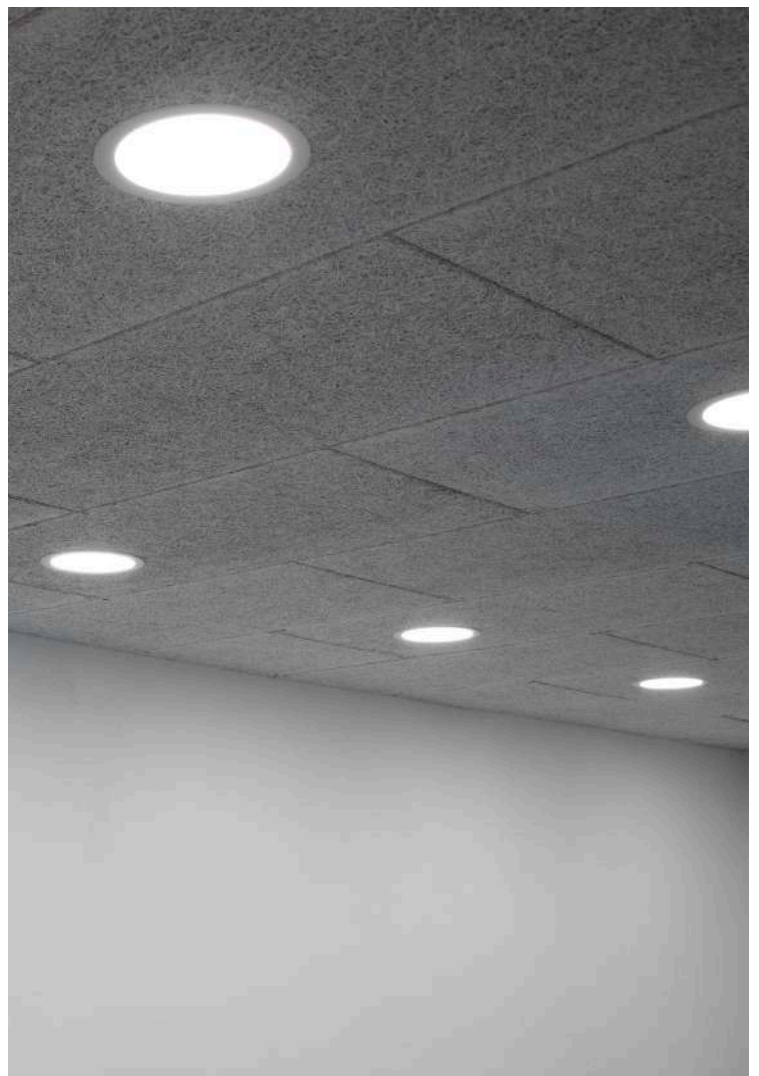
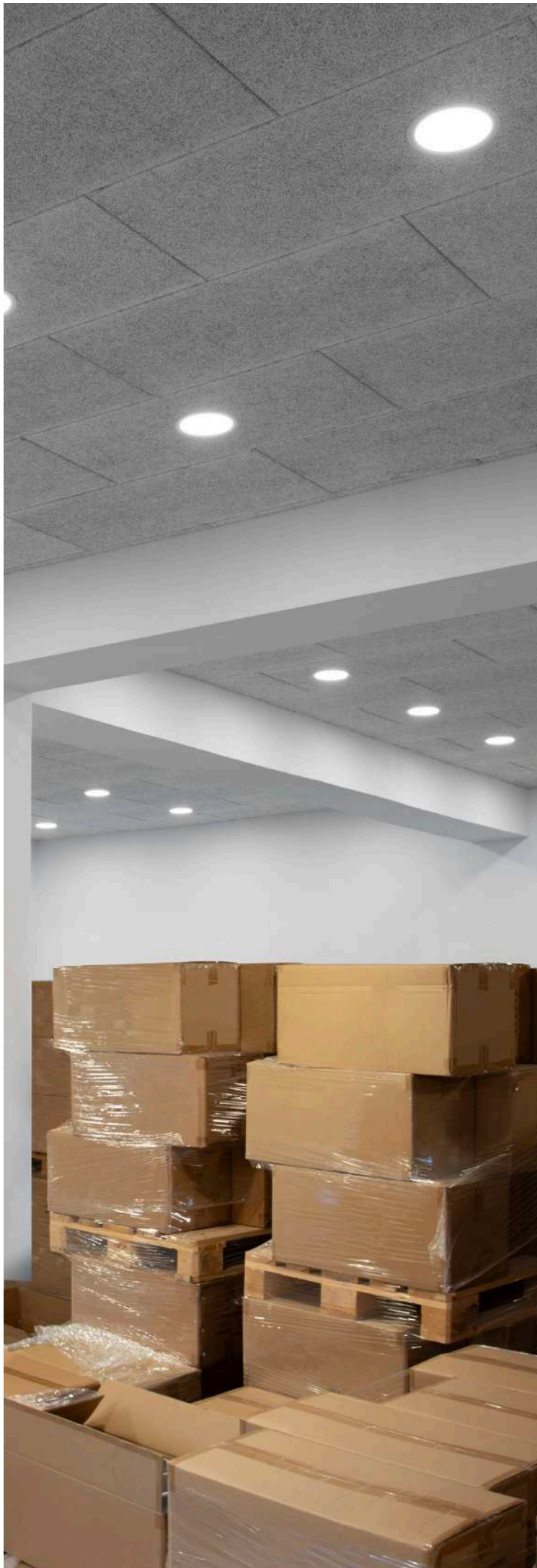

Produktbeskrivning:

Alisia Elite är en elegant dimbar LED-downlight som ger ett behagligt diffust ljus. Alisia Elite har ett installationsdjup på endast 22 mm, och kan enkelt monteras som ersättning för äldre belysning med kompaktlysrör eller som alternativ till en traditionell downlight.

Godkänd för installation direkt i isolering och brännbart material.

Lämplig för akustiktak.

Drivdonet kan enkelt skiljas från armaturen, vilket kan vara till en fördel vid målararbete.

Montering möjlig med kabel eller 16 mm flexrör.

Alisia Elite finns i 6W, 12W, och 18W.

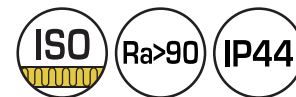

Teknisk data:

Spänning:	220-240VAC 50 Hz
Systemeffekt:	6W/12W/18W
Dimbar:	Ja, bakkant (se dimmerlista)
Färgåtergivning:	Ra>90
Spridningsvinkel:	110°
SDCM:	<3
IK-klass:	IK06
Skydd:	Klass II, SELV, IP44
Material:	Aluminium/Plast
Vidarekoppling:	Ja (3G1,5 mm²)
Godkännanden:	LVD, EMC, RoHS, CE
Garanti:	2 års systemgaranti

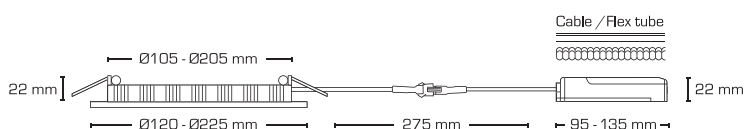
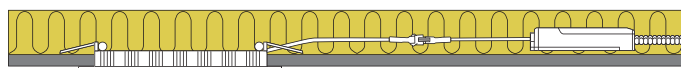
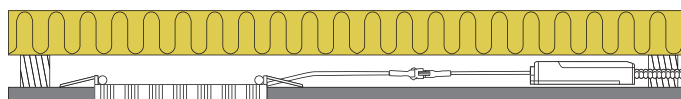

Art.nr.:	EAN nr.:	ENR:	Inbyggn. diam.:	Ytterdiam.:	Watt:	Kelvin:	Lumen:	Energiklass:
10241	5713080102414	7475399	Ø105 mm	Ø120 mm	6W	3000K	385 lm	G A+ G
10242	5713080102421	7474908	Ø155 mm	Ø170 mm	12W	3000K	920 lm	F A+ G
10243	5713080102438	7474909	Ø205 mm	Ø225 mm	18W	3000K	1280 lm	G A+ G
10245	5713080102452	7475405	Ø105 mm	Ø120 mm	6W	4000K	395 lm	G A+ G

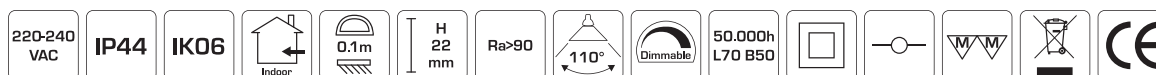

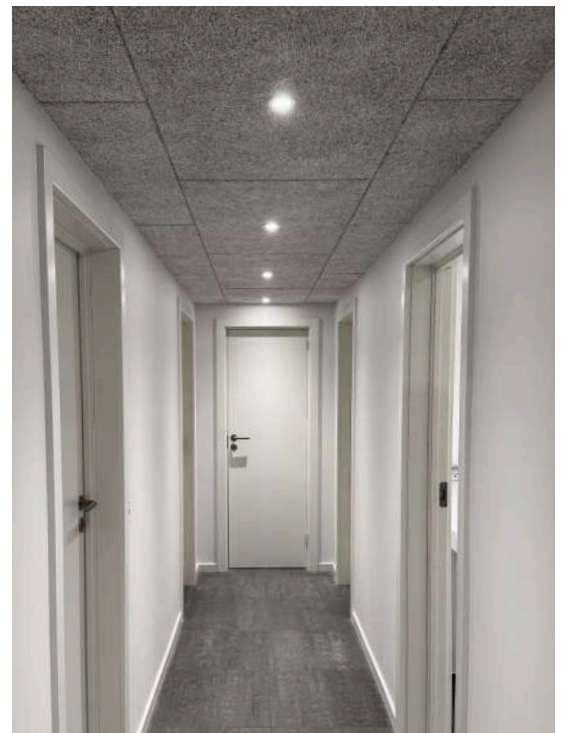

Produktbeskrivning:

Claudia 2.0 är en riktbar LED minidownlight inkl. drivdon, som är godkänd för installation direkt i isolering och brännbart material.

Skruvlös dragavlastning och kabelanslutning i anslutningsbox, säkrar en snabb och smidig montering med minimalt användande av verktyg.

Claudia 2.0 är specialutvecklat till konstruktioner med minimal installationshöjd. Detta gör Claudia 2.0 idealisk för montering i nedsänkt innertak under betong.

Claudia 2.0 lämpar sig för både **inomhus och utomhus** installation samt direkt i isolering och brännbart material.

Claudia 2.0 är också idealisk för att ersätta befintliga installationer med Ø56 mm håldiameter.



Teknisk data:	
Spänning:	220-240VAC 50 Hz
Systemeffekt:	4,5W
Dimbar:	Ja, bakkant (se dimmerlista)
Färgåtergivning:	Ra>90
Spridningsvinkel:	45°
Ställbarhet:	30°
SDCM:	<2
Skydd:	Klass II, SELV, IP44
Material:	Aluminium/Plast
Vidarekoppling:	Ja (3G1,5 mm ²)
Godkännanden:	LVD, EMC, RoHS, CE
Garanti:	2 års systemgaranti

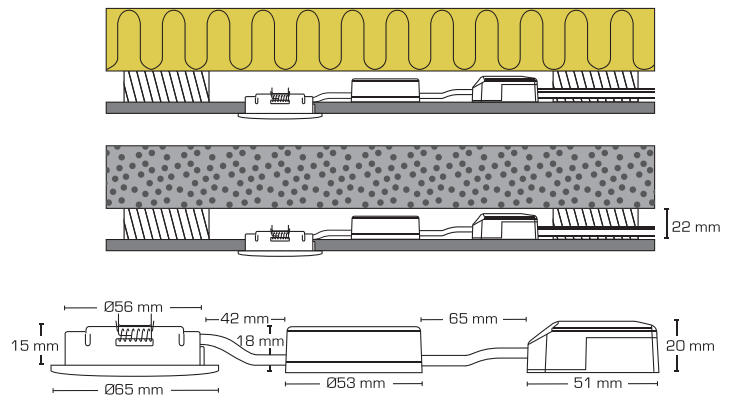

Nya klämmor; gör installationen enkel och snabb.

Art.nr.:	EAN nr.:	ENR:	Inbyggn. diam.:	Ytterdiam.:	Kelvin:	Lumen:	Färg:	Energiklass:
10261	5713080102612	7477872	Ø56 mm	Ø65 mm	2700K	280 lm	Matt vit	
10271	5713080102711	7477873	Ø56 mm	Ø65 mm	3000K	305 lm	Matt vit	

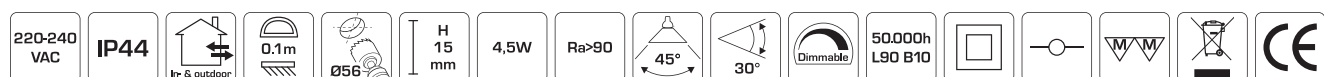

Claudia 350 mA



Produktbeskrivning:

Claudia 350 mA är en riktbar LED minidownlight, som är godkänd för installation direkt i isolering och brännbart material.

Skruvlös dragavlastning och kabelanslutning i anslutningsbox, säkrar en snabb och smidig montering med minimalt användande av verktyg.

Claudia 350 mA är specialutvecklat till konstruktioner med minimal installationshöjd. Detta gör Claudia 350 mA idealisk för montering i nedsänk innertak på betong.

Claudia 350 mA är också idealisk för att ersätta befintliga installationer med Ø56 mm håldiameter.

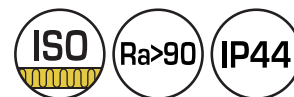

Teknisk data:

Ström:	350 mA
Effekt:	3,2W
Dimbar:	Ja, bakkant (se dimmerlista)
Färgåtergivning:	Ra>90
Spridningsvinkel:	45°
Ställbarhet:	30°
SDCM:	<2
Skydd:	Klass III, IP44
Material:	Aluminium/Plast
Vidarekoppling:	Ja (2x1,5 mm ²)
Godkännanden:	LVD, EMC, RoHS, CE
Garanti:	2 års systemgaranti

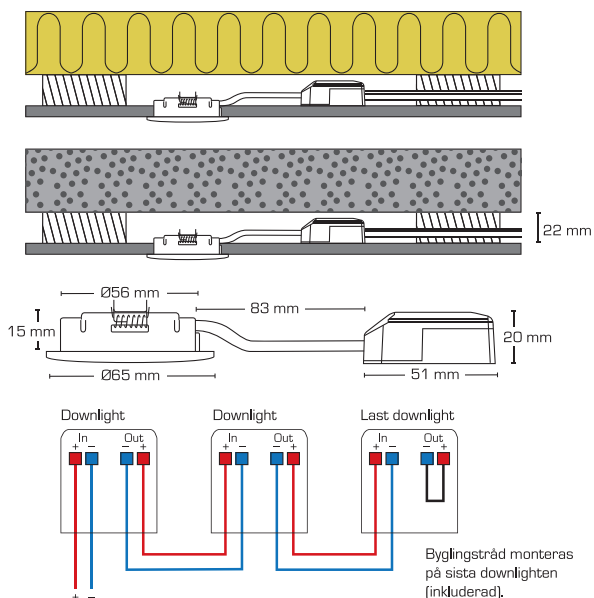

Strömförsörjning

Konstantström **350mA**.

Observera att strömförsörjningen ska vara med konstantström (350mA) och **inte** 12V AC/DC

Använd Scan Products driver, art.nr.: 12401/12402/12403/12404.

Art.nr.:	EAN nr.:	ENR:	Inbyggn. diam.:	Ytterdiam.:	Kelvin:	Lumen:	Färg:	Energiklass:
12261	5713080122610	7468596	Ø56 mm	Ø65 mm	2700K	250 lm	Matt vit	F A1 G
12262	5713080122627	7468597	Ø56 mm	Ø65 mm	2700K	250 lm	Borstad alu.	F A1 G
12263	5713080122634	7468598	Ø56 mm	Ø65 mm	3000K	270 lm	Matt vit	F A1 G
12264	5713080122641	7468599	Ø56 mm	Ø65 mm	3000K	270 lm	Borstad alu.	F A1 G
12265	5713080122658	7475329	Ø56 mm	Ø65 mm	4000K	290 lm	Matt vit	F A1 G

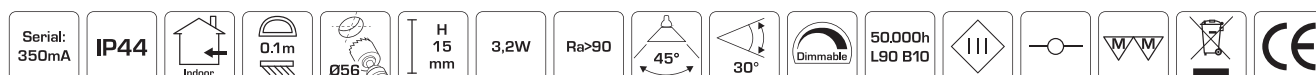

Sofia 350 mA



Produktbeskrivning:

Sofia är en LED minidownlight, som är godkänd för montering direkt i isolering och brännbart material.

Enkel montering med befintliga kablar med hjälp av snabbkopplingsplint (max. 2x0,75 mm²).

Idealisk för montering under överskåp i existerande utfräsningar eller vid hjälp av distansring (tillbehör).

Inbyggjadsdjup på endast 12 mm gör det möjligt, att montera Sofia minidownlight på de flesta ställen.

Levereras inkl 3 meter kabel.

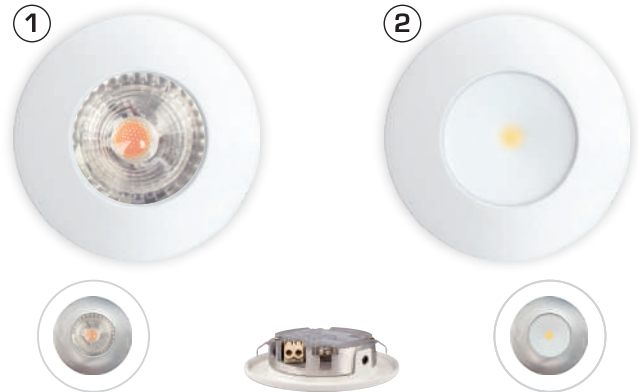

Teknisk data:	
Ström:	350 mA
Effekt:	3,2W
Dimbar:	Ja, bakkant (se dimmerlista)
Färgåtergivning:	Ra>90
Spridningsvinkel:	1: 42° 2: 90°
SDCM:	<2
Skydd:	Klass III, SELV, IP44
Material:	Aluminium
Godkännanden:	LVD, EMC, RoHS, CE
Garanti:	2 års systemgaranti

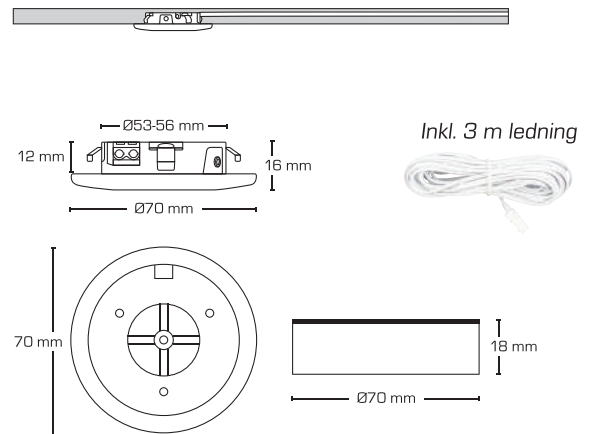

Art.nr.:	EAN nr.:	ENR:	Inbyggj. diam.:	Yttermått:	Kelvin:	Lumen:	Färg:	Beskrivning:	Energiklass:
12001	5713080120012	7468588	Ø53-56 mm	Ø70 mm	2700K	250 lm	Matt vit	1: 42°	F A1 G
12002	5713080120029	7468589	Ø53-56 mm	Ø70 mm	2700K	250 lm	Borstad alu.	1: 42°	F A1 G
12003	5713080120036	7468592	Ø53-56 mm	Ø70 mm	3000K	270 lm	Matt vit	1: 42°	F A1 G
12004	5713080120043	7468593	Ø53-56 mm	Ø70 mm	3000K	270 lm	Borstad alu.	1: 42°	F A1 G
12007	5713080120074	7475331	Ø53-56 mm	Ø70 mm	4000K	290 lm	Matt vit	1: 42°	F A1 G
12031	5713080120319	7477550	Ø53-56 mm	Ø70 mm	2700K	300 lm	Matt vit	2: 90°	F A1 G
12032	5713080120326	7477551	Ø53-56 mm	Ø70 mm	2700K	300 lm	Borstad alu.	2: 90°	F A1 G
12033	5713080120333	7477552	Ø53-56 mm	Ø70 mm	3000K	315 lm	Matt vit	2: 90°	F A1 G
12034	5713080120340	7477553	Ø53-56 mm	Ø70 mm	3000K	315 lm	Borstad alu.	2: 90°	F A1 G
12005	5713080120050	7468594	-	Ø70 x 18 mm	-	-	Matt vit	Distansring	
12006	5713080120067	7468595	-	Ø70 x 18 mm	-	-	Borstad alu.	Distansring	
12430	5713080124300	7468603	-	3 meter	-	-	Vit	Förlängningsledning	

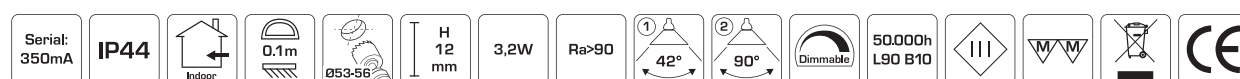

Lia 350 mA



Produktbeskrivning:

Lia är en LED-microdownlight, som är godkänd för montering direkt i isolering och brännbart material, både **inomhus och utomhus**.

Idealisk för montering i fönstersmyg, skåp, som dekorativ belysning samt utvändigt i takfoten.

Förberedd för montering i flexrör.

Levereras inkl 3 meter kabel.

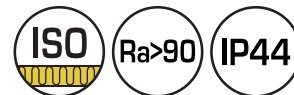

In- & outdoor

Teknisk data:

Spänning:	350 mA
Systemeffekt:	1,2W
Dimbar:	Ja, bakkant (se dimmerlista)
Färgåtergivning:	Ra>90
Spridningsvinkel:	85°
SDCM:	<3
Skydd:	Klass III, IP44
Material:	Aluminium
Godkännanden:	LVD, EMC, RoHS, CE
Garanti:	2 års systemgaranti

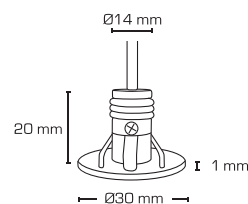
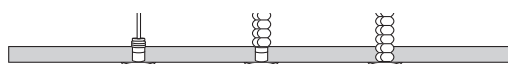

Art.nr.:	EAN nr.:	ENR:	Inbyggn. diam.:	Ytterdiam.:	Kelvin:	Lumen:	Energiklass:
12021	5713080120210	7474912	Ø14-16 mm	Ø30 mm	2700K	65 lm	
12024	5713080120241	7474913	Ø14-16 mm	Ø30 mm	3000K	70 lm	



Produktbeskrivning:

Denna drivdonsserie är dimbar med de vanligaste dimrarna på marknaden (se dimmerlista).

På 9W, 18W och 25W levereras drivdonet inkl. kopplingsdosa med 6 utgångar, och kopplingsdosan kan demonteras.

De finns i 4W, 9W, 18W och 25W.

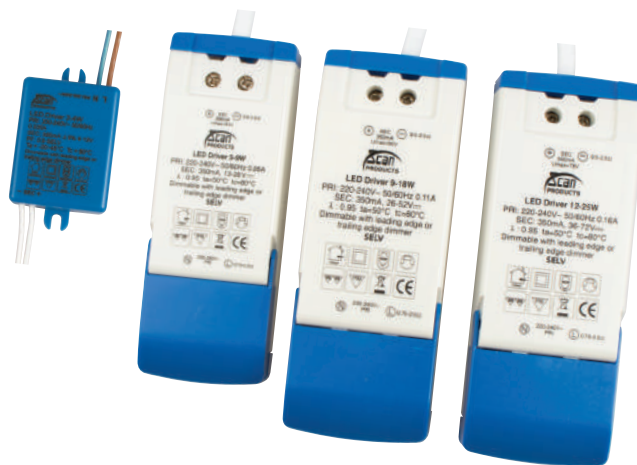

Teknisk data:

Spänning:	220-240VAC 50 Hz
Systemeffekt:	2-4W (350 mA) 5-9W (350 mA) 9-18W (350 mA) 12-25W (350 mA)
Dimbar:	Ja, bakkant (se dimmerlista)
Skydd:	Klass II, SELV, IP21
Material:	Plast
Säkring:	Inbyggt termiskt med automatisk återställning
Uttag på sekundärsidan:	Ja, med 6 utgångar på 9W, 18W och 25W
Godkännanden:	LVD, EMC, RoHS, CE
Garanti:	2 års systemgaranti

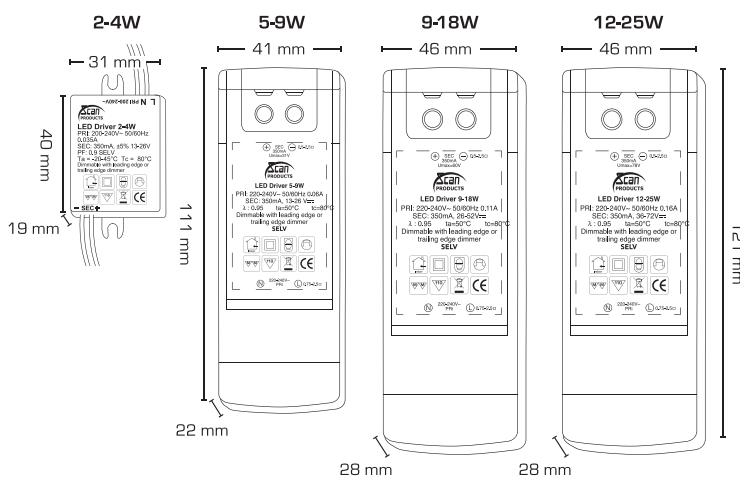

Art.nr.:	EAN Nr.:	ENR:	Mått:	Watt:	Beskrivning:
12401	5713080124010	7981504	111 x 41 x 22 mm	5-9W	-
12402	5713080124027	7981505	121 x 46 x 28 mm	9-18W	-
12403	5713080124034	7981506	121 x 46 x 28 mm	12-25W	-
12404	5713080124041	7982276	40 x 31 x 19 mm	2-4W	-



Lucianna 14W CCT



Produktbeskrivning:

LED spegelarmatur i en klassisk och tidlös design.

Den utbytbara LED-insatsen gör installationen flexibel och framtidssäker.

Lucianna CCT har även en inbyggd DIP-switch, vilket gör det enkelt att välja mellan 2 olika färgtemperaturer; 3000K och 4000K.

Armaturen är ideal till bostäder, bostadsrättsföreningar, hoteller m.m., där det ställs höga krav till driftsäkerhet och goda ljusegenskaper.

Kabelgången är placerad centrerat på baksidan och i toppen av armaturen.

Skruvlös dragavlastning och ledningsmontering säkrar en snabb och smidig installation med minimalt användande av verktyg.

Kan på förfrågan levereras med DALI-2.

Teknisk data:	
Spänning:	220-240VAC 50 Hz
Systemeffekt:	14,3W
Dimbar:	Nej
Färgåtergivning:	Ra>96
Spridningsvinkel:	170°
LED:	Integrerad LED - utbytbar
SDCM:	<3
IK-klass:	IK08
Skydd:	Klass I, SELV, IP44
Material:	Pulverlakerat stål, polykarbonat
Godkännanden:	LVD, EMC, RoHS, CE
Garanti:	5 års systemgaranti

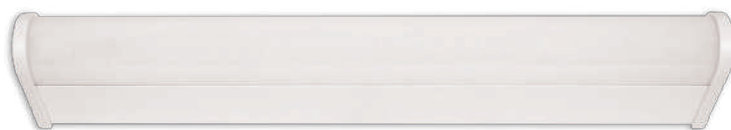

Finns med PIR sensor med slävfunktion t.ex. en mindre fläkt eller downlights

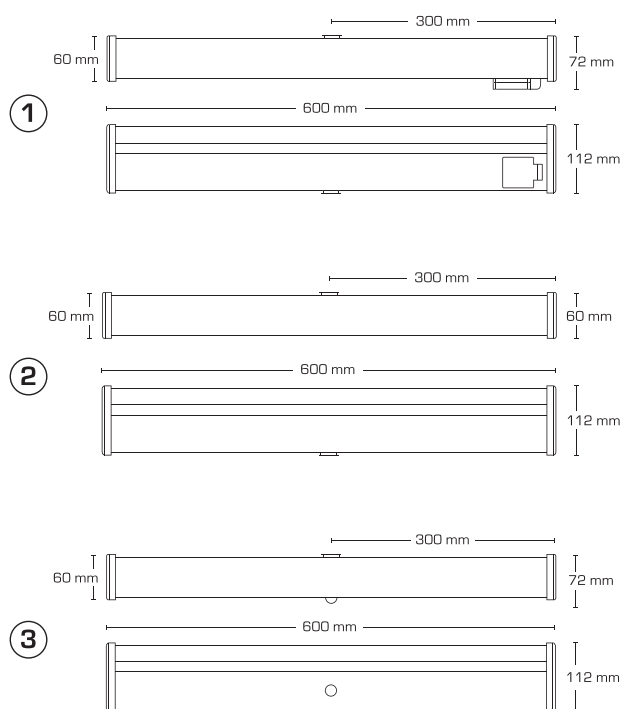

Art.nr.:	EAN Nr.:	ENR:	Mått:	Kelvin:	Lumen:	Beskrivning:	Nr.:	Energiklass:
12221	5713080122214	7510895	600 x 112 x 72 mm	3000/4000K	1250/1320 lm	Med eluttag 16A	1	F A G
12222	5713080122221	7510896	600 x 112 x 60 mm	3000/4000K	1250/1320 lm	Utan eluttag 16A	2	F A G
12223	5713080122238	7510897	600 x 112 x 72 mm	3000/4000K	1250/1320 lm	Med PIR sensor	3	F A G
12450	5713080124508	8180001	-	3000/4000K	1250/1320 lm	LED-insats	-	F A G
12433	5713080124331	7503961	-	-	-	Skärm	-	-



Lucianna Square 14W CCT



Produktbeskrivning:

LED spegelarmatur i en klassisk och tidlös design.

Lucianna Square CCT har även en inbyggd DIP-switch, vilket gör det enkelt av välja mellan 2 olika färgtemperaturer; 3000K och 4000K.

Den utbytbara LED-insatsen gör installationen flexibel och framtidssäker.

Armatyren är ideal till bostäder, bostadsrättsföreningar, hoteller m.m., där det ställs höga krav till driftsäkerhet och goda ljusegenskaper.

Kabelgången är placerad centrerat på baksidan och i toppen av armaturen.

Skruvlös dragavlastning och ledningsmontering säkrar en snabb och smidig installation med minimalt användande av verktyg.

Kan på förfrågan levereras med DALI-2.

Teknisk data:	
Spänning:	220-240VAC 50 Hz
Systemeffekt:	14,3W
Dimbar:	Nej
Färgåtergivning:	Ra>96
Spridningsvinkel:	170°
LED:	Integrerad LED - utbytbar
SDCM:	<3
IK-klass:	IK08
Skydd:	Klass I, SELV, IP44
Material:	Pulverlakerat stål, polykarbonat
Godkännanden:	LVD, EMC, RoHS, CE
Garanti:	5 års systemgaranti

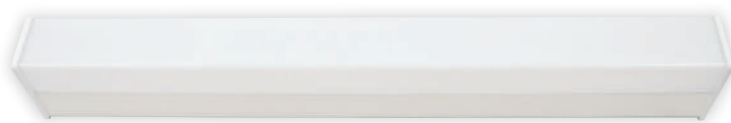

Finns med PIR sensor med slarvfunktion t.ex. en mindre fläkt eller downlights

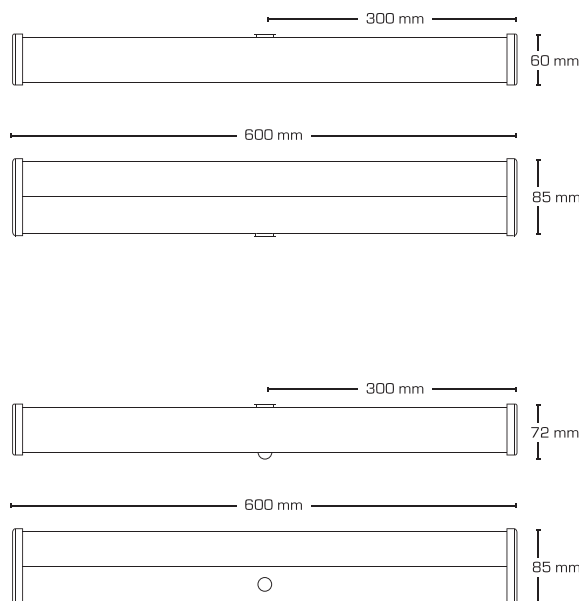

Art.nr.:	EAN nr.:	ENR:	Mått:	Kelvin:	Lumen:	Beskrivning:	Energiklass:
12224	5713080122245	7511183	600 x 85 x 60 mm	3000K/4000K	1250/1320 lm	-	F A1 G
12225	5713080122252	7511184	600 x 85 x 72 mm	3000K/4000K	1250/1320 lm	Med PIR sensor	F A1 G
12450	5713080124508	8180001	-	3000K/4000K	1250/1320 lm	LED-insats	F A1 G
12441	5713080124416	7507930	-	-	-	Skärm	F A1 G



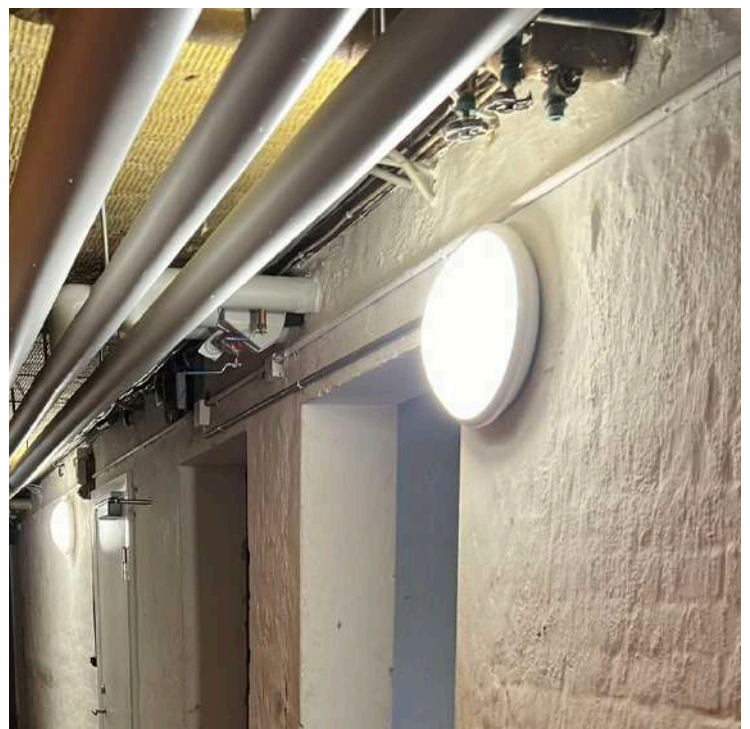
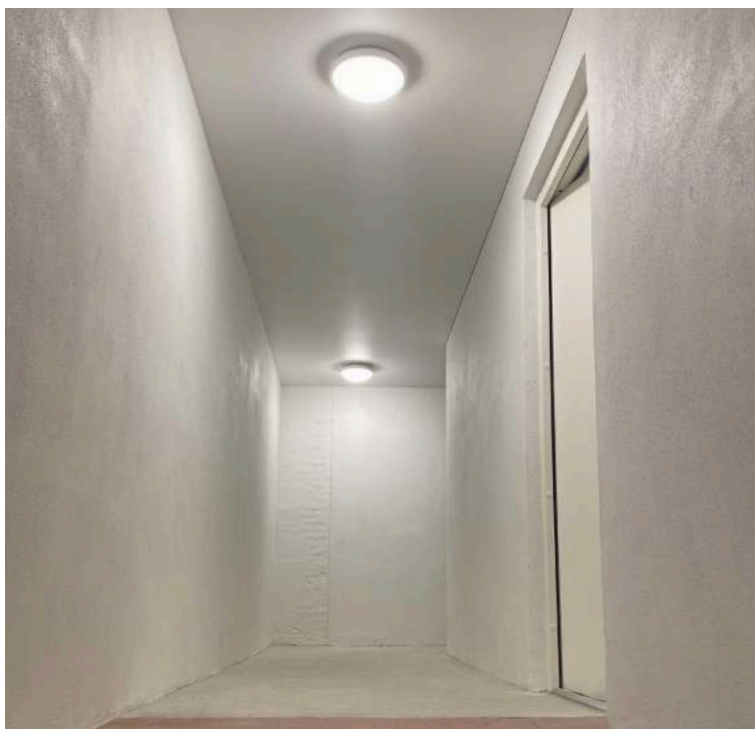

Produktbeskrivning:

Clara är en LED-armatur med och utan HF-sensor, för tak- och väggmontage.

Clara CCT har en inbyggd strömbrytare med 2 olika färgtemperaturer; 3000K och 4000K. Att välja färgtemperatur kan inte vara enklare!

Clara har en IK klass på 10 och är en idealisk armatur för montering i depårum, groventré, verkstad, trappuppgång mm.

Clara har en dold HF sensor som kan justeras på lux, avstånd och tidsfördröjning.

Det är möjligt att ansluta flera Clara armaturer med/utan HF sensor, som således tänds när HF sensorn aktiveras i ett "master" armatur.

Distansbrickor kan köpas för synlig kabelmontering.

IP44 IK10



In- & outdoor

Teknisk data:	
Spänning:	220-240VAC 50 Hz
Systemeffekt:	16W
Dimbar:	Nej
Färgåtergivning:	Ra>80
Spridningsvinkel:	120°
IK-klass:	IK10
Skydd:	Klass II, IP44
Material:	PC Plast (UV-stabil)
Vidarekoppling:	Ja
Godkännanden:	LVD, EMC, RoHS, CE
Garanti:	2 års systemgaranti

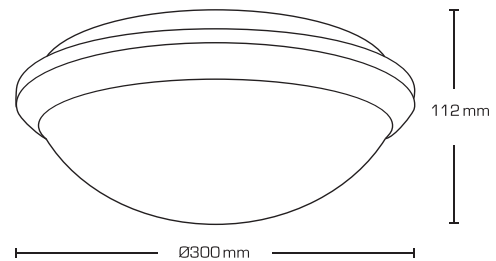

HF sensor:	
Tidsintervall:	10 sek. +/-3 sek. til 12 min +/-1 min
Räckvidd:	1 - 8 m
Detekteringsområde:	360°
Luxintervall:	<3 - 2000 LUX

Art.nr.:	EAN nr.:	ENR:	Ytterdiam.:	Höjd:	Kelvin:	Lumen:	Beskrivning:	Energiklass:
11301	5713080113014	7503950	Ø300 mm	112 mm	3000-4000K	1200-1350 lm	Med HF sensor	F A+ G
11302	5713080113021	7503951	Ø300 mm	112 mm	3000-4000K	1200-1350 lm	Utan HF sensor	F A+ G
12418	5713080124188	7504199	-	-	-	-	Skärm	
12419	5713080124195	7504198	-	-	-	-	Distansbrickor (15 st.)	



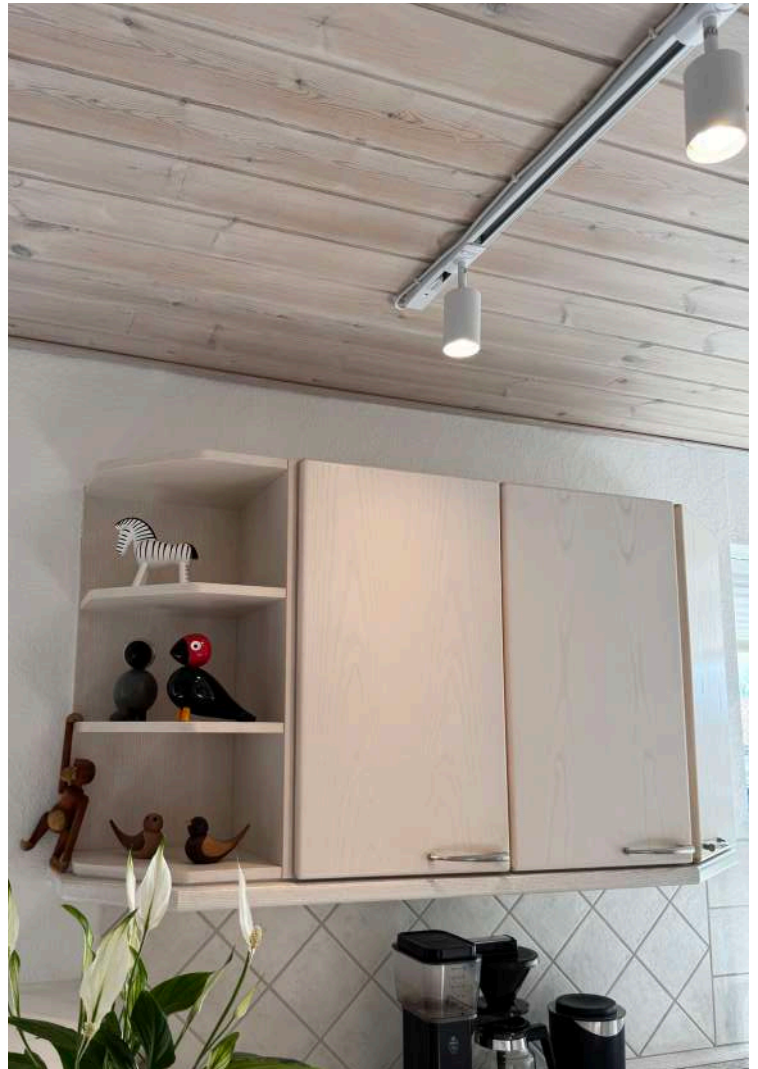
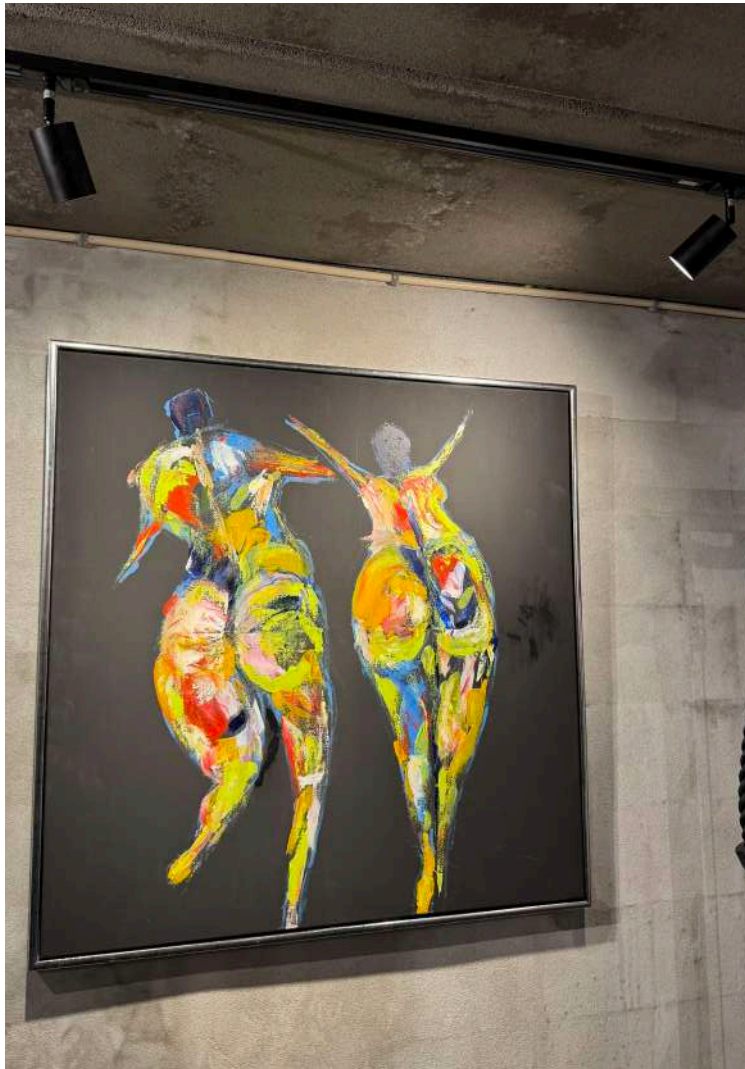
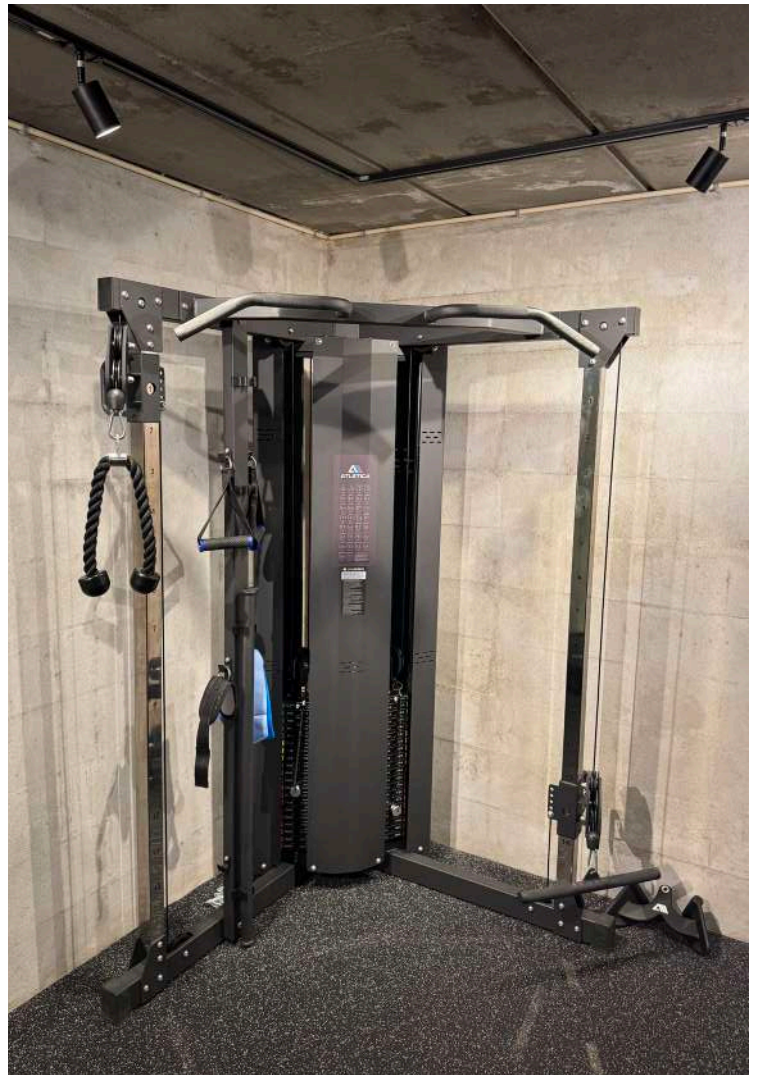

Produktbeskrivning:

Mita 1F Skenspot är tillverkad i en stilren och tidslös design, som bl.a. kan användas i hemmet.

Mita 1F Skenspot levereras med och utan avskärmning, samt en universaladapter, som passar till de flesta 1F skensystem.

CCT

Kan dimras med de vanliga dimrarna på marknaden.

Möjlighet att växla mellan 2700K och 3000K med en liten strömbrytare på framsidan.

Teknisk data:

Spänning:	220-240VAC 50 Hz
Godkänd ljuskälla:	Max. 6W LED
Socket:	GU10
Ställbarhet:	90°
Rotering:	350°
Adapter:	1-fas universaladapter
Skydd:	Klass I
Material:	Aluminium/Plast
Godkännanden:	LVD, RoHS, CE
Garanti:	2 års systemgaranti

CCT (3):

Systemeffekt:	4,8W
Dimbar:	Ja, bakkant (se dimmerlista)
Färgåtergivning:	Ra>90
Spridningsvinkel:	38°
Godkännanden:	EMC



Art.nr.:	EAN nr.:	ENR:	Ytterdiam.:	Längd:	Kelvin:	Lumen:	Färg:	Nr.:	Energiklass:
14001	5713080140010	7402571	Ø34 mm	50 mm	-	-	Vit	1	
14002	5713080140027	7403056	Ø34 mm	50 mm	-	-	Matt svart	1	
14007	5713080140072	7403058	Ø55 mm	85 mm	-	-	Vit	2	
14008	5713080140089	7403059	Ø55 mm	85 mm	-	-	Matt svart	2	
14017	5713080140171	7403753	Ø55 mm	85 mm	2700/3000K	400/420 lm	Vit	3	F A+ G
14018	5713080140188	7403754	Ø55 mm	85 mm	2700/3000K	400/420 lm	Matt svart	3	F A+ G

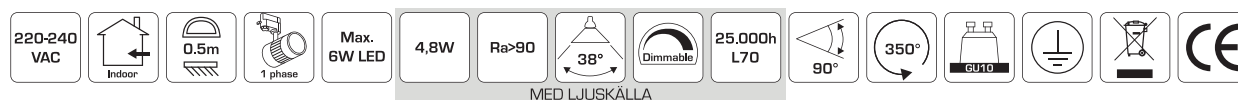

Mita 1F skensystem



Produktbeskrivning:

Mita 1F Skensystem är ett enkelt och stilrent skensystem med skenor och tillbehör.

Mita 1F Skensystem levereras i 1, 1,75, 2 och 3 meter.

Mita 1F Skensystem finns också i matt svart.

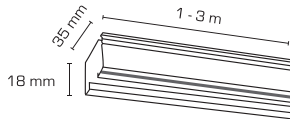

Teknisk data:

Spänning:	220-240VAC 50 Hz
Skydd:	Klass I, IP20
Godkännanden:	CE
Garanti:	2 års systemgaranti



Art.nr.:	EAN nr.:	ENR:	Beskrivning:	Nr.:
14201	5713080142014	7402560	Skena 1 meter	1
14210	5713080142106	7403422	Skena 1,75 meter	1
14204	5713080142045	7402561	Skena 2 meter	1
14207	5713080142076	7402562	Skena 3 meter	1
14213	5713080142137	7402563	Anslutning (R)	2
14240	5713080142403	7403402	Anslutning (L)	2
14216	5713080142168	7402564	Mittanslutning	3
14219	5713080142199	7402565	Ändstycke	4
14222	5713080142229	7402566	Mini-skarv	5
14225	5713080142250	7402567	L-skarv (O)	6
14243	5713080142434	7403404	L-skarv (I)	6
14228	5713080142281	7402568	T-skarv (R)	7
14246	5713080142465	7403406	T-skarv (L)	7
14231	5713080142311	7402569	Wireset (3 meter)	8
14234	5713080142342	7402570	Pendel Adapter	9
14237	5713080142373	7403400	Monopoint	10

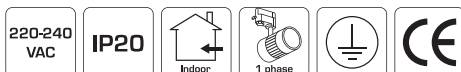

Produktbeskrivning:

Mita 1F Skensystem är ett enkelt och stilrent skensystem med skenor och tillbehör.

Mita 1F Skensystem levereras i 1, 1,75, 2 och 3 meter.

Mita 1F Skensystem finns också i vit.

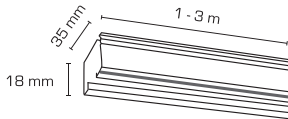

Teknisk data:

Spänning:	220-240VAC 50 Hz
Skydd:	Klass I, IP20
Godkännanden:	CE
Garanti:	2 års systemgaranti



Art.nr.:	EAN nr.:	ENR:	Beskrivning:	Nr.:
14202	5713080142021	7403046	Skena 1 meter	1
14211	5713080142113	7403423	Skena 1,75 meter	1
14205	5713080142052	7403047	Skena 2 meter	1
14208	5713080142083	7403740	Skena 3 meter	1
14214	5713080142144	7403048	Anslutning (R)	2
14241	5713080142410	7403403	Anslutning (L)	2
14217	5713080142175	7403049	Mittanslutning	3
14220	5713080142205	7403050	Ändstycke	4
14223	5713080142236	7403051	Mini-skarv	5
14226	5713080142267	7403052	L-skarv (O)	6
14244	5713080142441	7403405	L-skarv (I)	6
14229	5713080142298	7403053	T-skarv (R)	7
14247	5713080142472	7403407	T-skarv (L)	7
14232	5713080142328	7403054	Wireset (3 meter)	8
14235	5713080142359	7403055	Pendel Adapter	9
14238	5713080142380	7403401	Monopoint	10



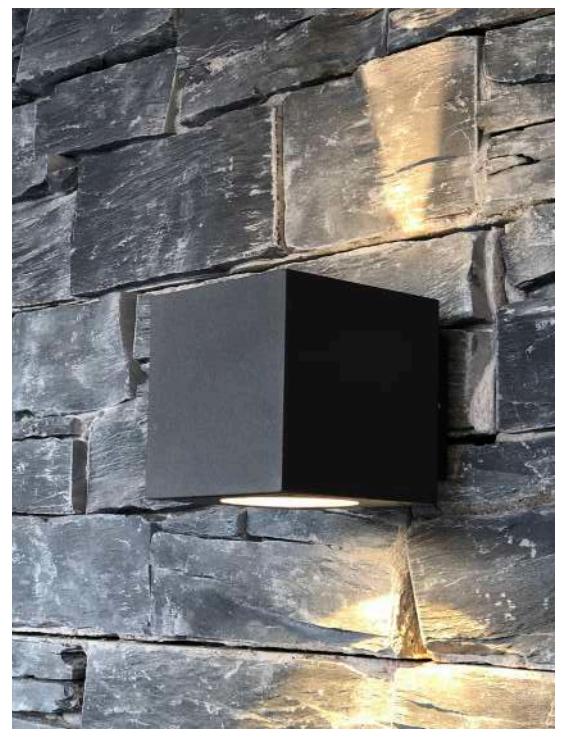
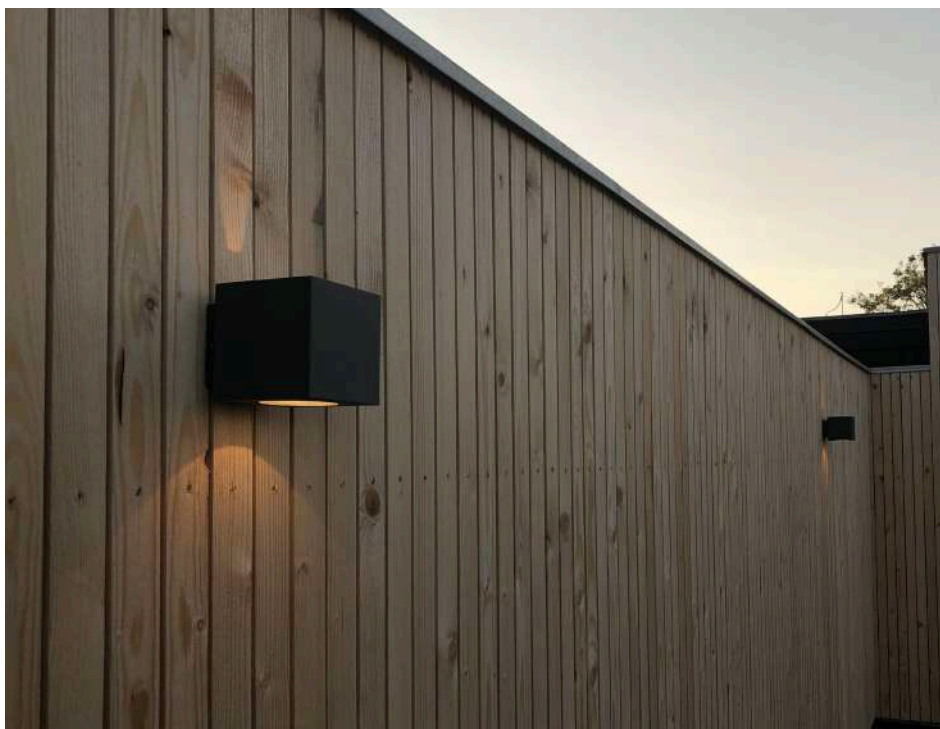

Produktbeskrivning:

Esta är en enkel och stilren vägglampa, med både upp- och nedljus.

Esta kan användas både inom- och utomhus i bostäder, kontor, bostadsrättsföreningar, hotell mm.

Esta är tillverkat i formgjuten aluminium och levereras i färgerna antracit eller svart, och är förberedd för vidarekoppling med 3G1,5 mm².

Täcklock medföljer för att kunna ändraljusspridningen på armaturen.

Levereras inkl. distansbrickor för installation med synlig kabel.

IP54

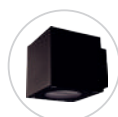

In- & outdoor

Teknisk data:	
Spänning:	220-240VAC 50 Hz
Systemeffekt:	2x3W
Ljusintensitet:	Med täcklock (upp/ned) 70/125 lm Utan täcklock (upp/ned) 125/125 lm
Dimbar:	Nej
Färgåtergivning:	Ra>80
Spridningsvinkel:	Med täcklock (upp/ned) 25°/80° Utan täcklock (upp/ned) 80°/80°
Skydd:	Klass I, IP54
Material:	Pulverlakerad aluminium
Vidarekoppling:	Ja (3G1,5 mm ²)
Godkännanden:	LVD, EMC, RoHS, CE
Garanti:	2 års systemgaranti

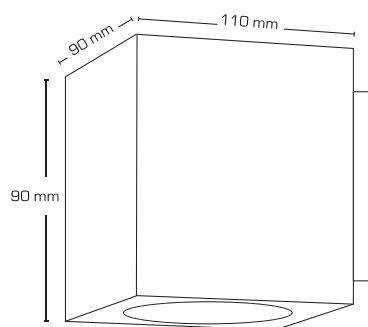

Ljutfördelning

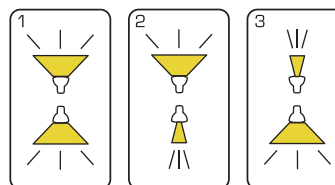

Art.nr.:	EAN nr.:	ENR:	Mått:	Kelvin:	Lumen:	Färg:	Energiklass:
13001	5713080130011	7703426	90 x 90 x 110 mm	3000K	2x125 lm	Antracitgrå	G A1 G
13002	5713080130028	7703427	90 x 90 x 110 mm	3000K	2x125 lm	Svart	G A1 G

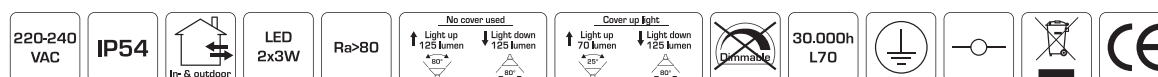

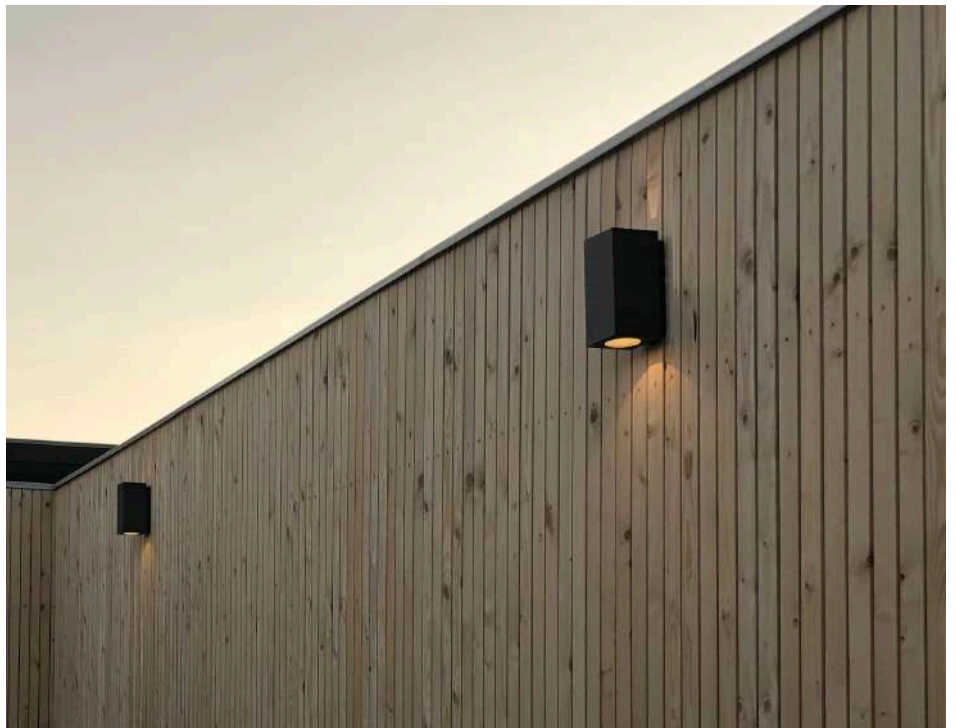
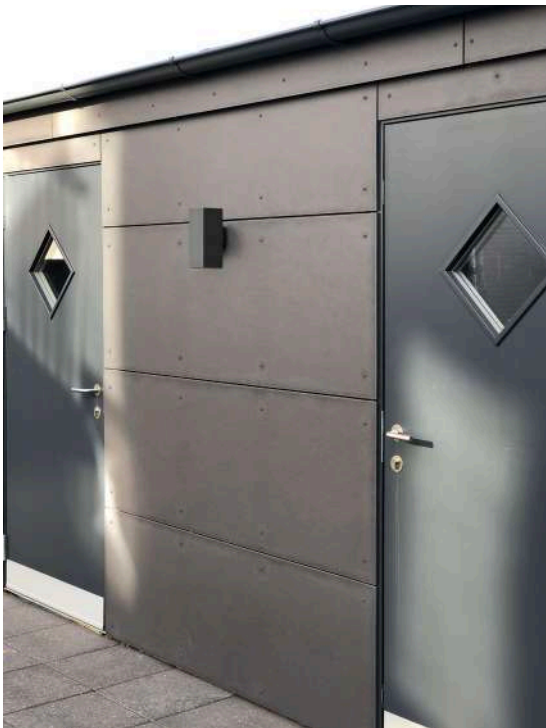

Produktbeskrivning:

Lara är en enkel och stilren vägglampasom lyser nedåt eller uppåt. Noris har både upp- och nedljus.

De kan användas både inom- och utomhus i bostäder, kontor, bostadsrättsföreningar, hotell mm.

Armaturen är tillverkat i formgjuten aluminium och levereras i färgerna antracit eller svart, och är förberedd för vidarekoppling med 3G1,5 mm².

Levereras inkl. distansbrickor för installation med synlig kabel.

CCT

Kan dimras med de vanligaste dimmarna på marknaden.

Möjlighet att växla mellan 2700K och 3000K med en liten strömbrytare på framsidan.

GU10 IP54

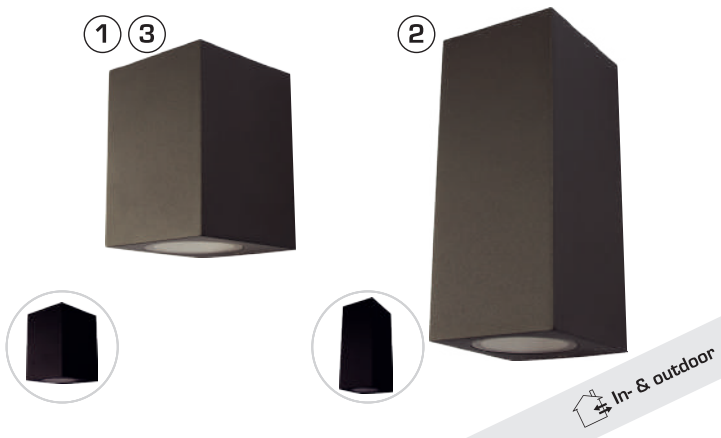

Teknisk data:	
Spänning:	220-240VAC 50 Hz
Godkänd ljuskälla:	1 & 3: Max. 1x5W LED (maxhöjd ljuskälla 60 mm) 2: Max. 2x5W LED (maxhöjd ljuskälla 60 mm)
Socket:	1 & 3: 1xGU10 2: 2xGU10
Skydd:	Klass I, IP54
Material:	Pulverlakerad aluminium
Vidarekoppling:	Ja (3G1,5 mm ²)
Godkännanden:	LVD, RoHS, CE
Garanti:	2 års systemgaranti

CCT (3):	
Systemeffekt:	4,8W
Dämpbar:	Ja, bagkant (se dämpningsöversigt)
Farvegengivelse:	Ra>90
Spredningsvinkel:	38°
Godkendelser:	EMC

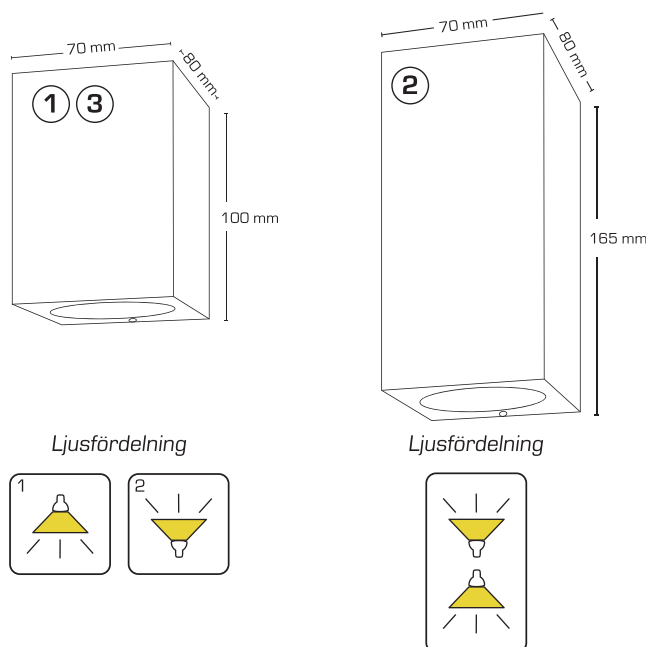

Art.nr.:	EAN nr.:	ENR:	Mått:	Kelvin:	Lumen:	Färg:	Nr.:	Energiklass:
13004	5713080130042	7703429	70 x 80 x 100 mm	-	-	Antracitgrå	1	-
13005	5713080130059	7703430	70 x 80 x 100 mm	-	-	Svart	1	-
13007	5713080130073	7703432	70 x 80 x 165 mm	-	-	Antracitgrå	2	-
13008	5713080130080	7703433	70 x 80 x 165 mm	-	-	Svart	2	-
13104	5713080131049	7706919	70 x 80 x 100 mm	2700/3000K	400/420 lm	Antracitgrå	3	F A G
13105	5713080131056	7706920	70 x 80 x 100 mm	2700/3000K	400/420 lm	Svart	3	F A G



MED LYSKILDE

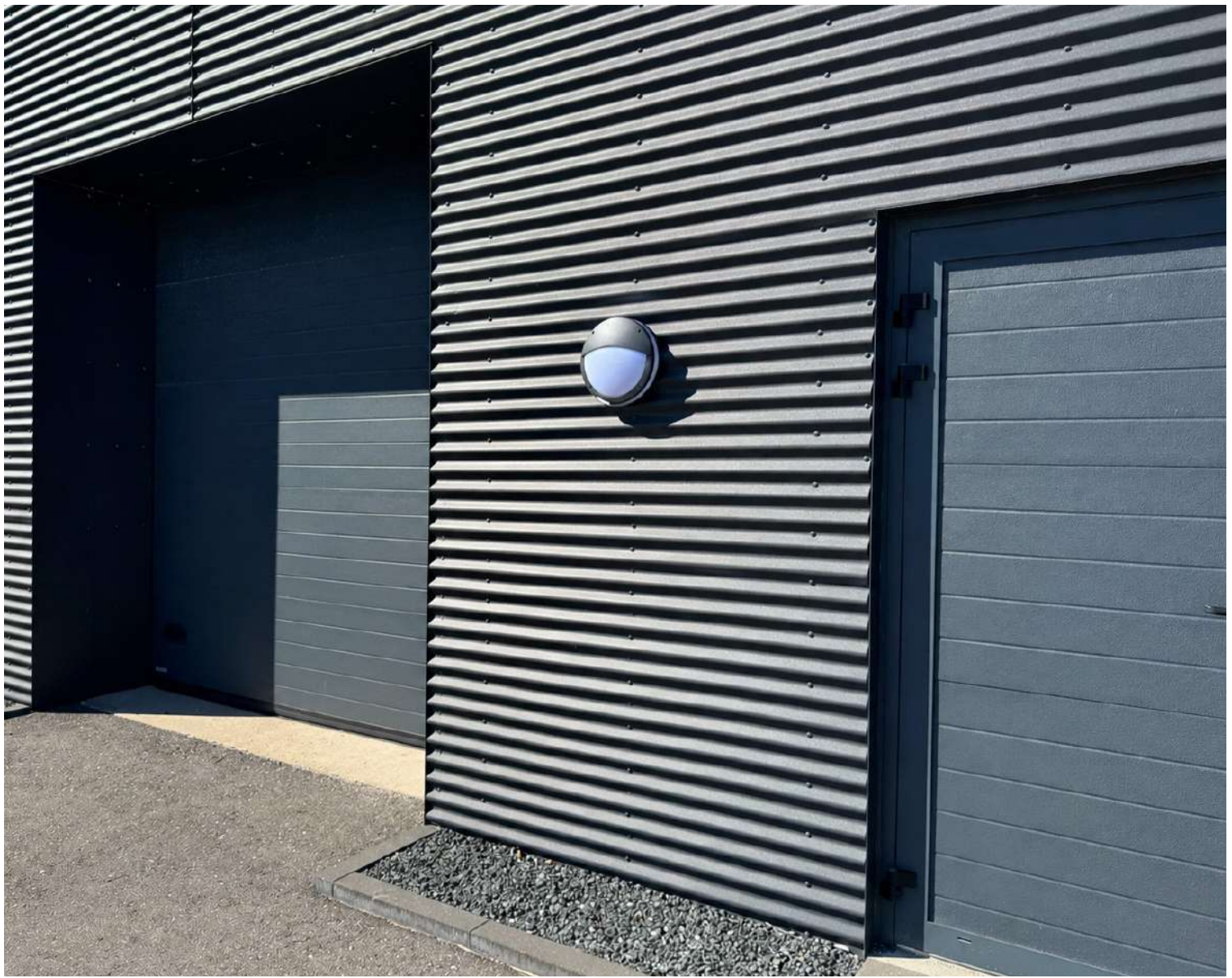

Produktbeskrivning:

Martina är en enkel och stilren vägglampa, som ger ett behagligt bländfritt ljus.

Ljusöppningen i sidan gör att det på uppstår en elegant "korona-effekt" på väggen.

Martina kan användas både inom- och utomhus i bostäder, bostadsrättsföreningar, hotell mm.

Armaturen är tillverkat i formgjuten aluminium och levereras i antracit eller svart, med och utan halvavskärmning och är förberedd till vidarekoppling med 3G1,5 mm².

Levereras inkl. distansbrickor för installation med synlig kabel.



Teknisk data:	
Spänning:	220-240VAC 50 Hz
Godkänd ljuskälla:	Max. 2x18W LED
Socket:	2 x E27
IK-klass:	IK10
Skydd:	Klass I, IP54
Material:	Pulverlakerad aluminium/Polykarbonat
Vidarekoppling:	Ja (3G1,5 mm ²)
Godkännanden:	LVD, RoHS, CE
Garanti:	2 års systemgaranti

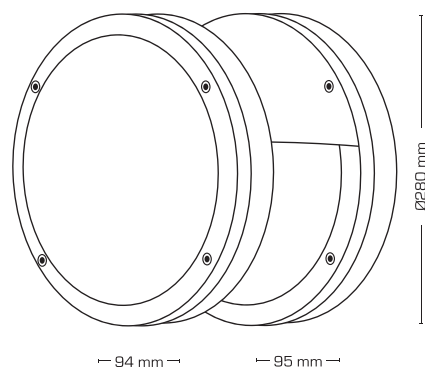

Art.nr.:	EAN nr.:	ENR:	Mått:	Färg:	Beskrivning:
13026	5713080130264	7703702	Ø280 x 94 mm	Antracitgrå	-
13027	5713080130271	7705135	Ø280 x 94 mm	Svart	-
13029	5713080130295	7703740	Ø280 x 95 mm	Antracitgrå	Med halvavskärmning
13030	5713080130301	7705136	Ø280 x 95 mm	Svart	Med halvavskärmning

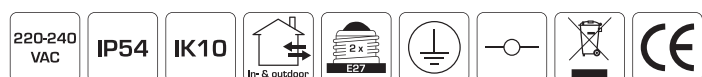



Produktbeskrivning:

Inna är en allsidig skylt- och fasadarmatur, som kan användas inom- och utomhus på väggar och tak, samt i marken vid användning av jordspjut (tillbehör).

Lämpar sig till upplysning av skyltar, fasader mm.

Armaturen är tillverkad i formgjuten aluminium och levereras i färgerna antracit eller svart, och är förberedd för vidarekoppling med 3G1,5 mm².

IP54



In- & outdoor

Teknisk data:	
Spänning:	220-240VAC 50 Hz
Systemeffekt:	15W
Dimbar:	Nej
Färgåtergivning:	Ra>80
Spridningsvinkel:	46°
Skydd:	Klass I, IP54
Material:	Pulverlakerad aluminium
Vidarekoppling:	Ja [3G1,5 mm ²]
Godkännanden:	LVD, EMC, RoHS, CE
Garanti:	2 års systemgaranti

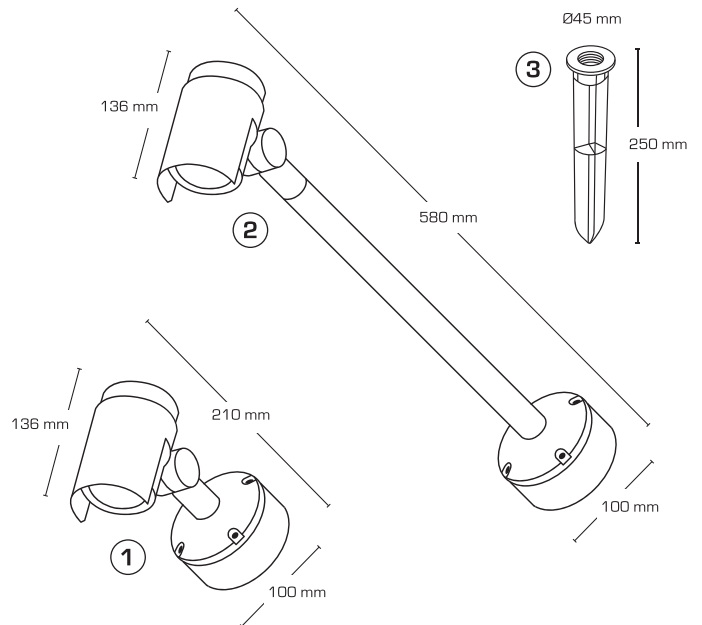

Art.nr.:	EAN nr.:	ENR:	Mått:	Kelvin:	Lumen:	Färg:	Beskrivning:	Energiklass:
13016	5713080130165	7764454	136 x 210 x 100 mm	3000K	1090 lm	Antracitgrå	1: Skyltspot	F A1 G
13017	5713080130172	7764455	136 x 210 x 100 mm	3000K	1090 lm	Svart	1: Skyltspot	F A1 G
13019	5713080130196	7764456	136 x 580 x 100 mm	3000K	1090 lm	Antracitgrå	2: Skyltbelysning	F A1 G
13020	5713080130202	7764457	136 x 580 x 100 mm	3000K	1090 lm	Svart	2: Skyltbelysning	F A1 G
13022	5713080130226	7764459	Ø45 x 250 mm	-	-	Svart	3: Markspjut	F A1 G



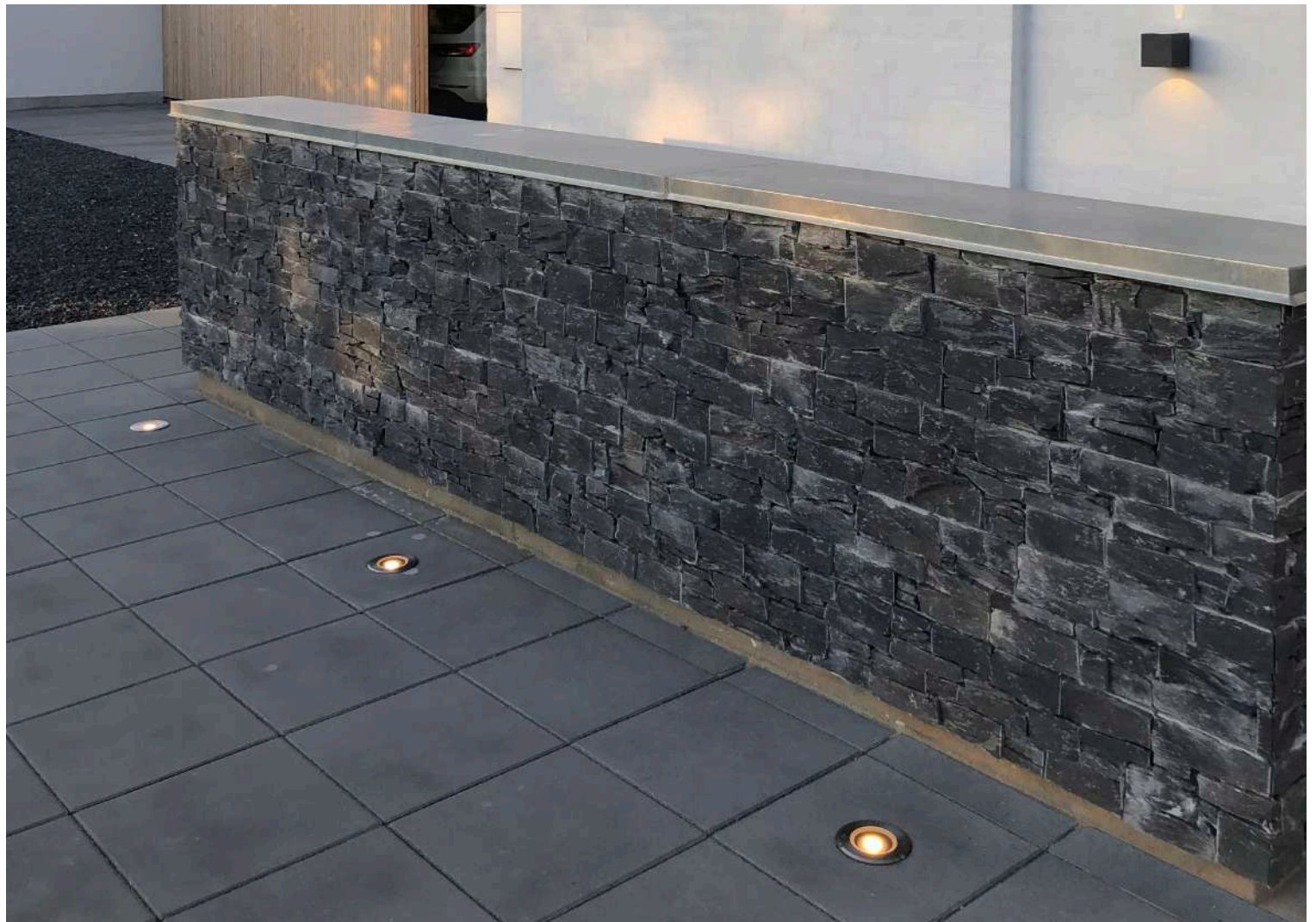

Produktbeskrivning:

Terra är en elegant markstrålkastare, med möjlighet att justera ljuskällan.

Terra kan monteras i trä och markbeläggning, samt i terräng.

Armaturning är tillverkad i rostfritt syrafast stål (AISI 316).

Terra är förberedd till vidarekoppling med 3G2,5 mm².

Terra är godkänd för 500 kg statisk vikt.

Levereras inkl. cylinder i plast för nedgrävning.

GU10 IP67 Ra>90



Teknisk data:

Spänning:	220-240VAC 50 Hz
Godkänd ljuskälla:	Max. 8W LED
Socket:	GU10
Ställbarhet:	40°
Skydd:	Klass I, IP67
IK-klass:	IK10
Material:	Glas/ aluminium/ rostfritt syrafast stål AISI 316
Vidarekoppling:	Ja (3G2,5 mm ²)
Godkännanden:	LVD, RoHS, CE
Garanti:	2 års systemgaranti

Med ljuskälla (2):

Effekt:	4,8W
Dimbar:	Ja, bakkant (se dimmerlista)
Färgåtergivning:	Ra>90
Spridningsvinkel:	38°
Godkännanden:	EMC

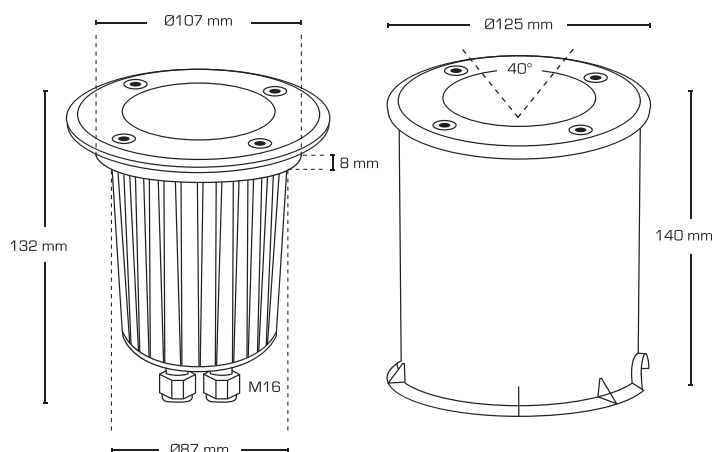

Art.nr.:	EAN nr.:	ENR:	Inbygggn. diam.:	Kelvin:	Lumen:	Mått:	Nr.:	Energiklass:
13181	5713080131810	7764458	Ø107 mm	-	-	Ø125 mm x 140 mm	1	-
13182	5713080131827	7770866	Ø107 mm	3000K	430 lm	Ø125 mm x 140 mm	2	F A G



Ljuskällor GU10



Produktbeskrivning:

Dimbar LED ljuskälla med ett högt ljusflöde.

Dimbar med de vanligaste dimrarna på marknaden.

Lämplig för montering i Luna Quick install, Luna Combi install, Luna Quick2Light, Zeta, Lara, Noris, Terra, i inomhus- och utomhusmiljöer.

GU10 Ra>90



1 2

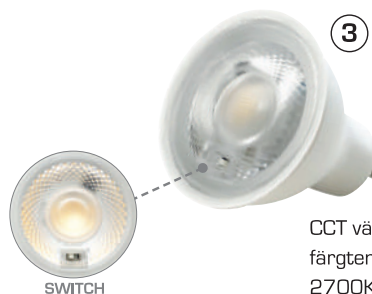

CCT växlar mellan
färgtemperaturer
2700K och 3000K

Teknisk data:

Spänning:	220-240VAC 50 Hz
Effekt:	4,8W
Dimbar:	Ja, bakkant (se dimmerlista)
Färgåtergivning:	Ra>90
Spridningsvinkel:	38°
Socket:	GU10
Material:	Plast
Godkännanden:	LVD, EMC, RoHS, CE
Garanti:	2 års systemgaranti

SWITCH

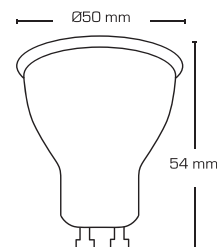

Vår garanti och livslängd gäller även för installation i downlights

Art.nr.:	EAN nr.:	ENR:	Mått:	Kelvin:	Lumen:	Beskrivning:	Nr.:	Energiklass:
12606	5713080126069	-	Ø50 x 54 mm	2700K	380 lm	Long Life	1	F A+ G
12607	5713080126076	-	Ø50 x 54 mm	3000K	400 lm	Long Life	1	F A+ G
12608	5713080126083	-	Ø50 x 54 mm	4000K	430 lm	Long Life	1	F A+ G
21301	5713080213011	8298357	Ø50 x 54 mm	2700K	420 lm	Optic	2	F A+ G
21302	5713080213028	8298358	Ø50 x 54 mm	3000K	430 lm	Optic	2	F A+ G
21303	5713080213035	8298359	Ø50 x 54 mm	4000K	450 lm	Optic	2	E A+ G
21307	5713080213073	8298363	Ø50 x 54 mm	2700/3000K	400/420 lm	Optic CCT	3	F A+ G

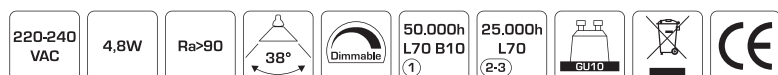

Produktbeskrivning:

Gör din installation intelligent med vår Zigbee Dimmer eller Switch.

Integrerad Zigbee 3.0 kommunikationsmodul, kompatibel med ledande Zigbee Gateways*, som Philips Hue och Samsung Smart-Things. Google Home / Alexa via kompatibla gateways.

Styrspänning från 8-230V möjliggör styrning med strömbrytare, antingen med svagströmsknapp eller vanlig kontakt med impulsfjäder.

Kan monteras i de flesta apparatdosor.

Dimmern har memory-funktion.

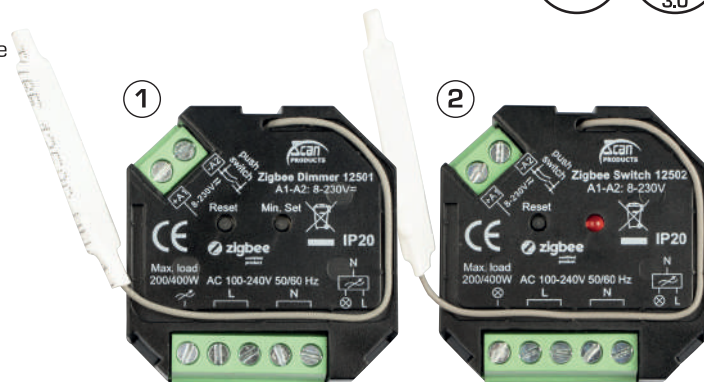

Teknisk data:

Spänning:	100-240VAC 50 Hz
Max. belastning vid 230V:	200W LED 200W Kapacitiv 400W Resistiv
Max. utgångsström:	1,8A
Styrspänning:	8-230V AC/DC
Dimningsmetod:	Bakkant
Skydd:	IP20
Material:	Plast
Godkännanden:	CE
Garanti:	2 års systemgaranti

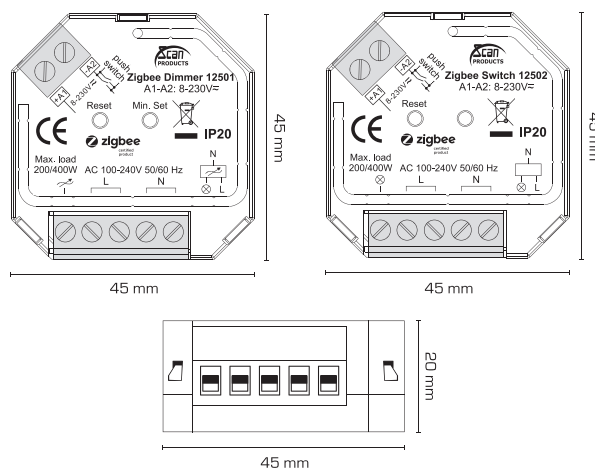

Art.nr.:	EAN nr.:	ENR:	Beskrivning:
12501	5713080125017	1360773	1: Dimmer
12502	5713080125024	1892325	2: Switch
12437	5713080124379	1360772	Monteringsfäste för DIN-skene

Kopplingschema

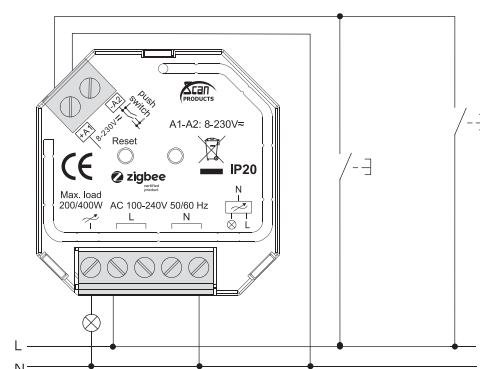

*Vi rekommenderar att du utför en snabb testinstallation med den önskade Gateway på grund av olika mjukvaru- och hårdvaruversioner. Detta för att säkerställa 100% kompatibilitet.



Push Dimmer

Produktbeskrivning:

Optimal dimning till Scan Products belysningar – se alltid den senaste uppdaterade dimmerlistan på vår hemsida: www.scan-products.com

Fungerar med de vanligaste dimbara LED belysningarna på marknaden.

Styrspänning från 8-230V möjliggör styrning med strömbrytare, antingen med svagströmsknapp eller vanlig kontakt med impulsfjäder.

Kan monteras i de flesta apparatdosor.

Dimmern har även memory-funktion.

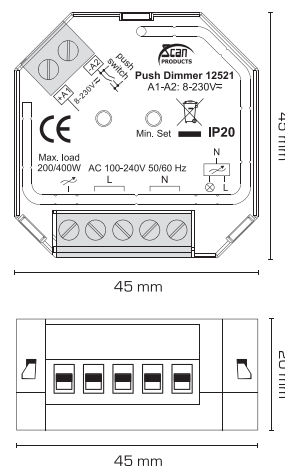

Teknisk data:	
Spänning:	100-240VAC 50 Hz
Max. belastning vid 230V:	200W LED 200W Kapacitiv 400W Resistiv
Max. utgångsström:	1,8A
Styrspänning:	8-230V AC/DC
Dimningsmetod:	Bakkant
Skydd:	IP20
Material:	Plast
Godkännanden:	CE
Garanti:	2 års systemgaranti

Art.nr.:	EAN nr.:	ENR:	Beskrivning:
12521	5713080125215	1360774	45x45x20 mm
12437	5713080124379	1360772	Monteringsfäste för DIN-skena

Kopplingschema

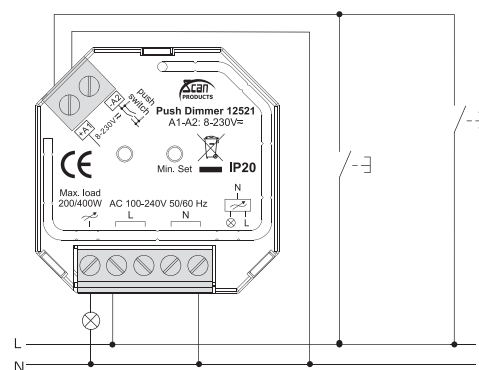

Produktbeskrivning:

Utbytbar front för Luna Quick install, Luna Combi install, Luna Quick2Light och Luna Low profile.

①

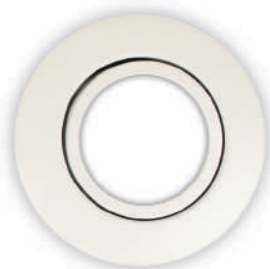

③



⑤



②



④



⑥



Art.nr.:	EAN nr.:	ENR:	Yttermått:	Färg:	Beskrivning:	Nr.:
90001	5713080900010	7477554	Ø88 mm	Matt vit	Quick install m.fl. - Rund	1
90002	5713080900027	7477555	Ø88 mm	Borstad alu.	Quick install m.fl. - Rund	2
90003	5713080900034	7477556	88 x 88 mm	Matt vit	Quick install m.fl. - Fyrkantig	3
90004	5713080900041	7477557	88 x 88 mm	Borstad alu.	Quick install m.fl. - Fyrkantig	4
90005	5713080900058	7477558	Ø88 mm	Matt svart	Quick install m.fl. - Rund	5
90006	5713080900065	7477559	Ø88 mm	Koppar	Quick install m.fl. - Rund	6
90101	5713080901017	7477560	Ø88 mm	Matt vit	Low profile - Rund	1
90102	5713080901024	7477561	Ø88 mm	Borstad alu.	Low profile - Rund	2
90103	5713080901031	7477562	88 x 88 mm	Matt vit	Low profile - Fyrkantig	3
90104	5713080901048	7477563	88 x 88 mm	Borstad alu.	Low profile - Fyrkantig	4
90105	5713080901055	7477564	Ø88 mm	Matt svart	Low profile - Rund	5
90106	5713080901062	7477565	Ø88 mm	Koppar	Low profile - Rund	6





 100% danskägt

Scan Products D T ApS | www.scan-products.com